

Information/Status LEDs Voyants d'information/d'État Indicadores LED de información/Estado

Battery Status

Solid Green	Fully charged.
Blinking Green	Ready to run a full cycle (2h 30).
Solid Orange	Not fully charged. May not run a complete cycle.
Blinking Orange	Very low battery level. Charge needed. Cannot run cleaner.
Blinking Red	Charging error. Cleaner is too hot.

État de la batterie

Vert fixe	Complètement chargée.
Vert clignotant	Prête à exécuter un cycle complet (2h 30).
Orange fixe	Pas complètement chargée. Peut ne pas exécuter un cycle complet.
Orange flignotant	Niveau de batterie très faible. Recharge nécessaire. Impossible de faire fonctionner le nettoyeur.
Rouge flignotant	Erreur de chargement. Le nettoyeur est trop chaud.

Estado de la batería

Verde fijo	Totalmente Cargada.
Verde Intermitente	Lista para realizar un ciclo completo (2 h 30 min).
Naranja fijo	No está completamente cargada. Podría no ser capaz de realizar un ciclo completo.
Naranja intermitente	Nivel de batería muy bajo. Se debe cargar. La limpiadora no se puede usar.
Rojo intermitente	Error de carga. La limpiadora está demasiado caliente.

Charging Station Status

Solid Green	Base receiving power
Solid Red	Charging in progress

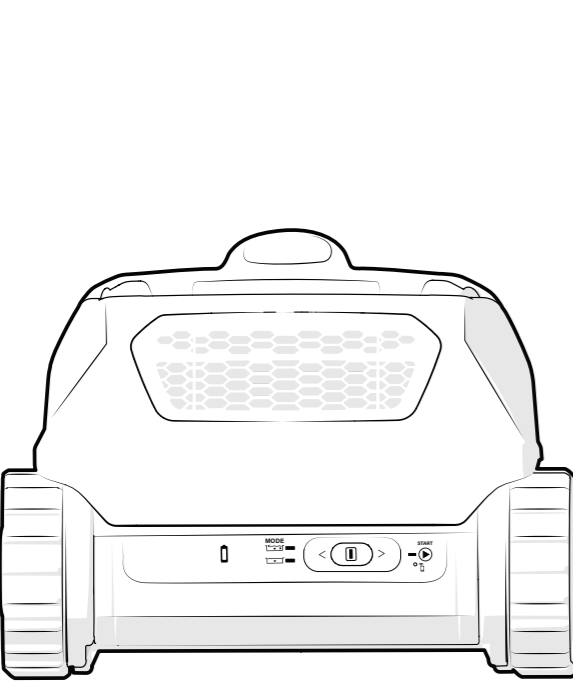

Wi-Fi Connection Status

Blinking Blue	Pairing
Solid Blue	Connected to Wi-Fi

État de la connexion wifi

Bleu clignotant	En cours de couplage
Bleu fixe	Connecté au wifi

Estado de la conexión wifi

Azul intermitente	Emparejamiento
Azul fijo	Conectado a wifi

État de la station de chargement

Vert fixe	La base est alimentée
Rouge fixe	Chargement en cours

Cleaning Mode Mode nettoyage Modo de limpieza

Floor and walls (2h 30) Fond et murs (2h 30) Fondo y paredes (2h 30)	
Floor only (1h 30) Fond uniquement (1h 30) Solo fondo (1h 30)	

Operating Status

Blinking Blue	Out of Water: Ready to submerge, start cleaning. In Water: End of Cycle. Waiting for removal from pool.
Blinking Red	Error

État de fonctionnement

Bleu clignotant	Hors de L'eau: Prêt à immerger, commencez à nettoyer. Dans l'eau : En attente de retrait de la piscine.
Rouge clignotant	Erreur

Estado de funcionamiento

Azul intermitente	Fuera del agua: Listos para sumergirse y empezar a limpiar. En el agua: Fin del ciclo. A la espera de ser retirada de la piscina.
Rojo intermitente	Error

Estado de la estación de carga

Verde fijo	La base recibe energía
Rojo fijo	Carga en curso

1 Setup and Charging Configuration et chargement Configuración y carga

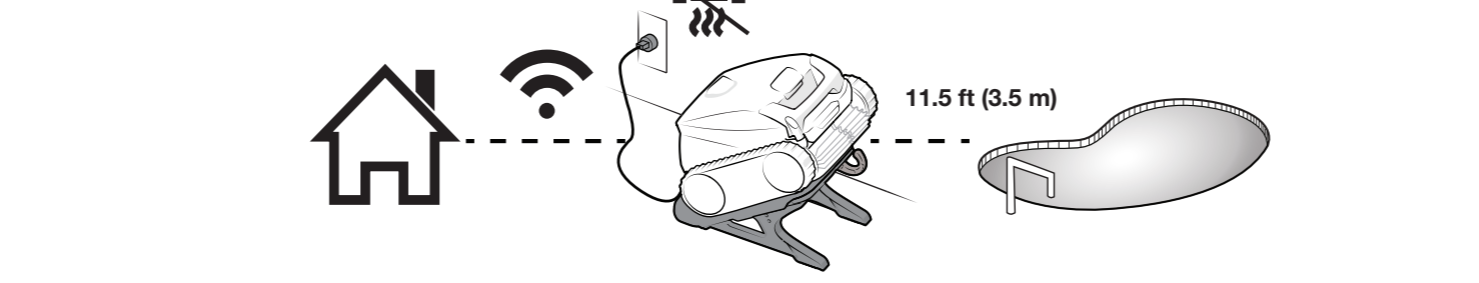

(a) Select a charging location (GFCI outlet) at least 11.5 ft (3.5 m) away from the pool, out of direct sunlight and with adequate Wi-Fi strength. Align the cleaner and charging station with the wall for easier access to the controls and handle. **DO NOT** use extension cord.

Sélectionnez un emplacement de charge (prise équipée d'un disjoncteur de fuite à la terre) à au moins 11,5 pieds (3,5 m) de la piscine, à l'abri de la lumière directe du soleil et avec un signal wifi adéquat. Alignez le nettoyeur et la station de charge avec le mur pour un accès plus facile aux commandes et à la poignée. NE PAS utiliser de rallonge.

Seleccione un lugar de carga (tomacorriente con protección diferencial por falla a tierra) a una distancia mínima de 3,5 m (11,5 ft) de la piscina. El lugar de carga debe estar fuera de la luz solar directa y tener una intensidad de señal wifi adecuada. Alinee la limpiadora y la estación de carga con la pared para facilitar el acceso a los controles y al mango. **NO** utilice un cable de extensión.

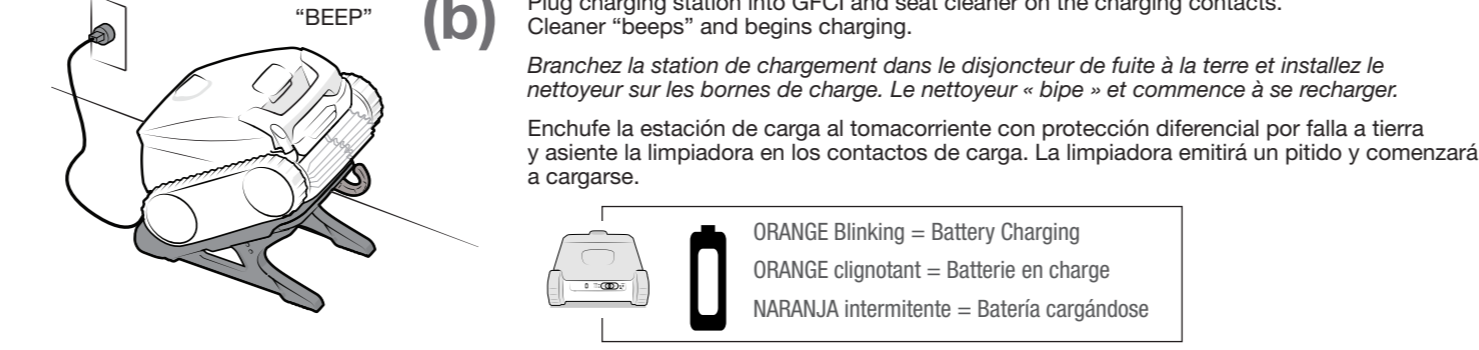

2 Start Cleaning Commencer a nettoyer Inicio del ciclo de limpieza

(a) Fully charge the cleaner before the first cleaning. Chargez complètement le nettoyeur avant le premier nettoyage. Cargue completamente la limpiadora antes de la primera limpieza.

Check current charge level in the App whenever the cleaner is on the charging station.
Vérifiez le niveau de charge actuel dans l'application chaque fois que le nettoyeur est sur la station de chargement.
Compruebe el nivel de carga actual en la app siempre que la limpiadora esté en la estación de carga.

(b) Select Cleaning Mode using the slider or the App.
Sélectionnez le mode nettoyage à l'aide du curseur ou de l'application.
Seleccione el modo de limpieza mediante el control deslizante o la app.

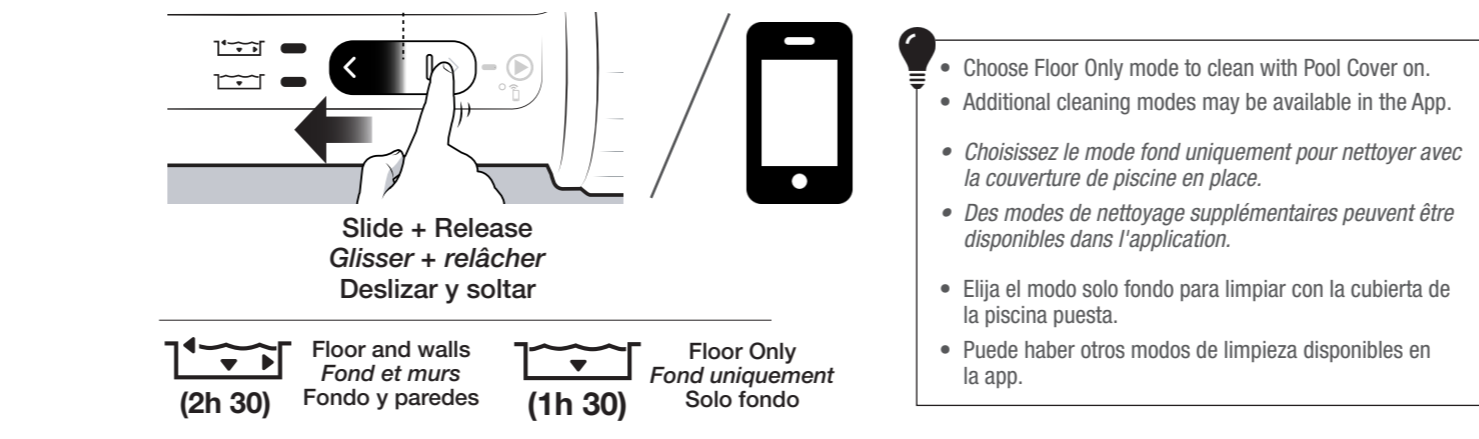

	Floor and walls (2h 30) Fondo y paredes		Floor Only (1h 30) Solo fondo
--	--	--	----------------------------------

(c) Start the cleaner. Use the slider or the App.
Démarrez le nettoyeur. Utilisez le curseur ou l'application.
Encienda la limpiadora. Utilice el control deslizante o la app.

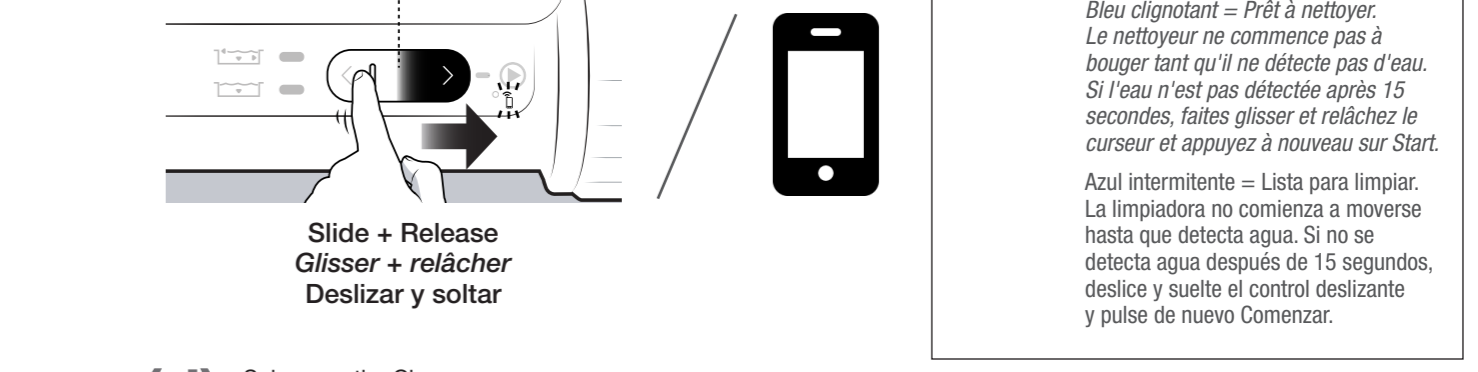

(d) Submerge the Cleaner. Immergez le nettoyeur. Sumerja la limpiadora.

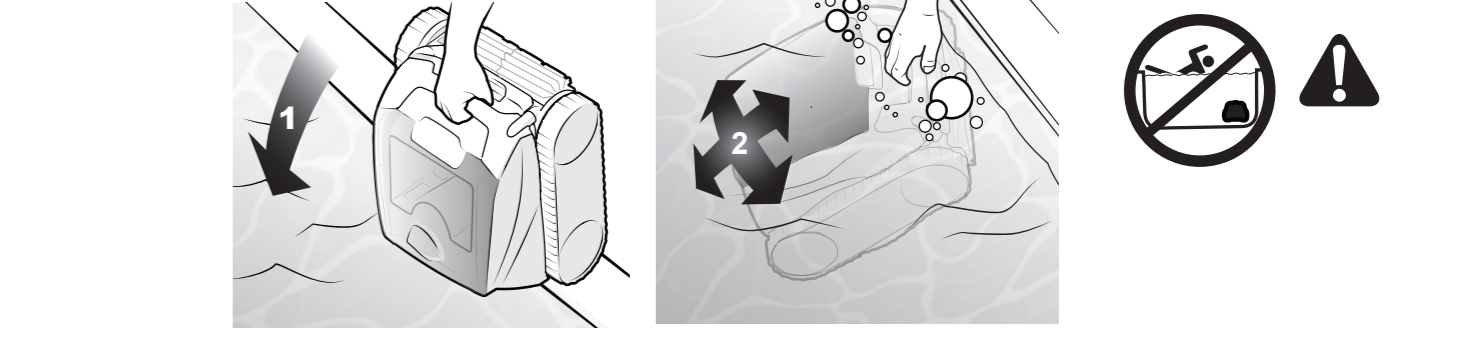

- Wait for bubbles to stop completely, then let the cleaner sink to the bottom of the pool.
- Cleaning cycle will start as soon as the cleaner detects the pool floor.
- Attendre que les bulles cessent complètement et laisser le nettoyeur couler jusqu'au fond de la piscine.*
- Le cycle de nettoyage commencera dès que le nettoyeur détectera le fond de la piscine.*
- Espere a que desaparezcan por completo las burbujas, y después deje que el limpiador se hunda hasta el fondo de la piscina.
- El ciclo de limpieza comenzará tan pronto como el limpiador detecte el fondo de la piscina.

3 Remove from Pool - Waterline Waiting Enlever de la piscine - Attente de la ligne de flottaison Retirar de la piscina - Espera en la línea de flotación

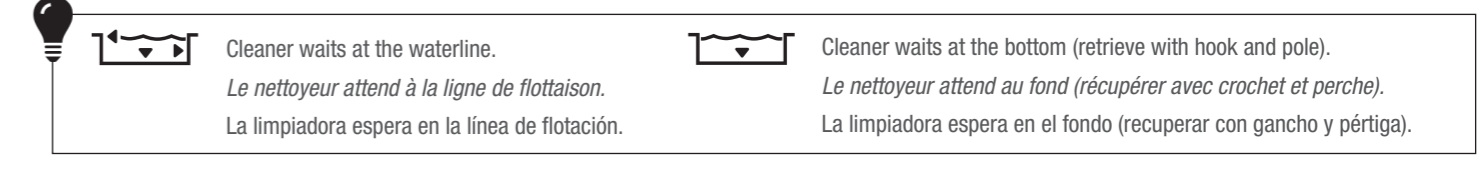

- During the last 10 minutes of a cycle, (other than Floor Only), the cleaner climbs and waits at the waterline.
- If the cleaner is not retrieved after 30 seconds, it moves to a different wall. If not retrieved after 10 minutes, the cleaner returns to the pool floor for retrieval with the hook and pole.
- Pendant les 10 dernières minutes du cycle, (autres que Fond uniquement), le nettoyeur monte et attend à la ligne de flottaison.*
- Si le nettoyeur n'est pas récupéré après 30 secondes, il se déplace vers un autre mur. S'il n'est pas récupéré après 10 minutes, le nettoyeur retourne au fond de la piscine pour être récupéré avec le crochet et la perche.*
- Durante los últimos 10 minutos del ciclo de limpieza, (excepto el de Solo fondo), la limpiadora sube y espera en la línea de flotación.
- Si la limpiadora no se retira después de 30 segundos, se desplaza a otra pared. Si no se retira después de 10 minutos, la limpiadora vuelve al fondo de la piscina, donde habrá que retirarla con el gancho y la pértiga.

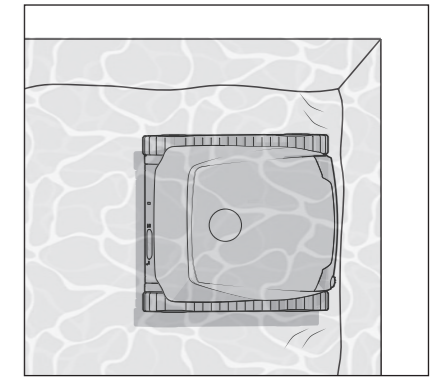

Remove from Pool - Using the Hook
Enlever de la piscine - Utilisation du crochet
Retirar de la piscina - Uso del gancho

- (a)** Attach the hook (stored on the charging base) to a standard pool cleaning pole (not included).
Fixez le crochet (stocké sur la base de chargement) à une perche de nettoyage de piscine standard (non incluse).
 Fije el gancho (guardado en la base de carga) a una pértiga de limpieza de piscinas estándar (no se incluye).

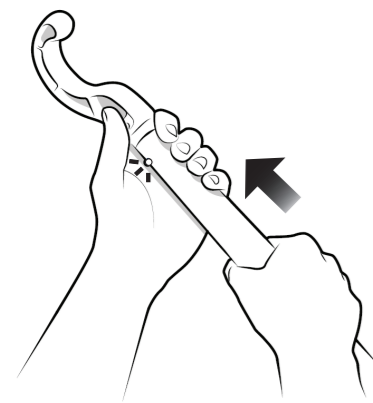

- (b)** Secure the hook on the cleaner handle. Bring the cleaner to the waterline.
Fixez le crochet sur la poignée du nettoyeur. Amenez le nettoyeur à la ligne de flottaison.
 Sujete el mango de la limpiadora con el gancho. Lleve la limpiadora a la línea de flotación. Hold the cleaner by the handle.



- (c)** Hold the cleaner by the handle. Let the water drain.
Tenez le nettoyeur par la poignée. Laissez l'eau s'écouler.
 Sostenga la pértiga por el mango. Espere que escurra el agua.

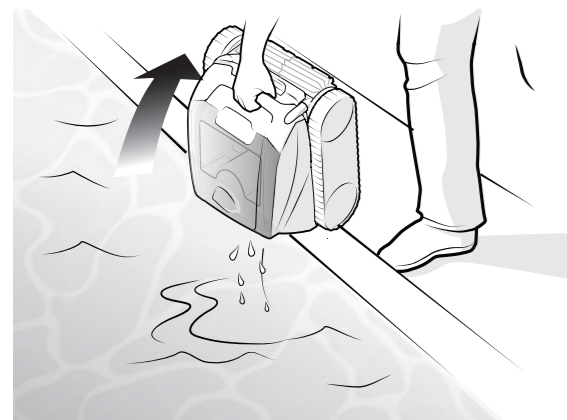

- (d)** Remove the filter canister and rinse.
Retirez la cartouche du filtre et rincez.
 Quite el cartucho de filtrado y enjuáguelo.

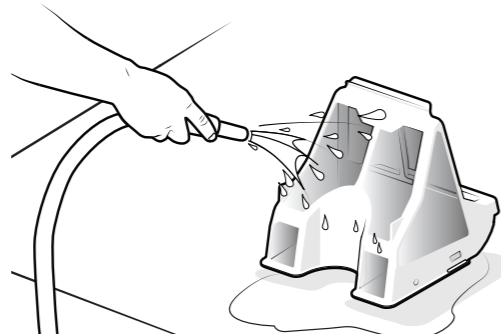

- (e)** Store the cleaner on the charging station out of direct sunlight.
Rangez le nettoyeur sur la station de chargement à l'abri de la lumière directe du soleil.
 Guarde la limpiadora en la estación de carga, fuera de la luz solar directa.

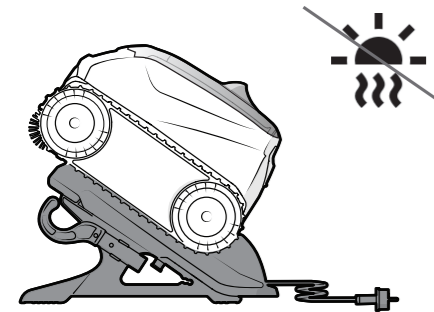

For best results, dry the cleaner and station charging contact before charging. Periodically clean the charging contact using a cloth or scouring pad and fresh water.
Pour de meilleurs résultats, séchez le nettoyeur et le contact de charge de la station avant de charger. Nettoyez périodiquement le contact de charge à l'aide d'un chiffon ou d'un tampon à récurer et de l'eau douce.
 Para mejores resultados, seque el limpiador y el contacto de carga de la estación antes de cargar. Limpie periódicamente el contacto de carga con un paño o un estropajo y agua dulce.

After 8 days of inactivity, the cleaner will enter Deep Sleep mode with all LEDs off. Re-set the cleaner on charging base to wake up.

Après 8 jours d'inactivité, le nettoyeur entrera en mode veille profonde avec toutes les LED éteintes. Réinitialisez le nettoyeur sur la base de chargement pour le réveiller.

Después de 8 días de inactividad, el limpiador entrará en modo de suspensión profunda con todos los LED apagados. Vuelva a configurar el limpiador en la base de carga para reactivarlo.

Install the App and Add your Cleaner
Installez l'application et ajoutez votre nettoyeur
Instale la aplicación y agrega tu limpiador

WiFi signals cannot travel underwater. Most app functions are therefore not available during a cleaning cycle. Place the cleaner back on the charging stand to reconnect to WiFi.

Les signaux WiFi ne peuvent pas voyager sous l'eau. La plupart des fonctions de l'application ne sont donc pas disponibles pendant un cycle de nettoyage. Replacer l'aspirateur sur le support de charge pour le reconnecter au Wi-Fi.



Las señales wifi no pueden desplazarse bajo el agua. Por lo tanto, la mayoría de las funciones de la aplicación no están disponibles durante un ciclo de limpieza. Vuelva a colocar el limpiador en el soporte de carga para volver a conectarse a Wi-Fi.

Before you begin installing iAquaLink®, make sure you have the following:

- ✓ Charging station connected and plugged into a GFCI outlet.
- ✓ Robotic Cleaner on Charging station.
- ✓ Wi-Fi and Bluetooth enabled smart device (phone or tablet).
- ✓ Wi-Fi router with sufficient signal strength at the Charging station.
- ✓ IMPORTANT: Have your Wi-Fi network password available.

Avant de commencer l'installation iAquaLink®, s'assurer d'avoir ce qui suit :

- ✓ Module de commande connecté et branché dans une prise GCFI.
- ✓ Robot nettoyeur immergé dans station de charge.
- ✓ Appareil intelligent (téléphone ou tablette) avec connexion wifi.
- ✓ Routeur wifi avec signal suffisant au station de charge.
- ✓ IMPORTANT : S'assurer d'avoir le mot de passe du réseau wifi à disposition.

Asegúrese de tener lo siguiente antes de comenzar la instalación iAquaLink®:

- ✓ Estacion de carga conectada y enchufada en el toma corriente GCFI.
- ✓ Limpiador robótico sumergido en estacion de carga.
- ✓ Dispositivo inteligente con wifi habilitado (teléfono o tableta).
- ✓ Enrutador wifi con suficiente intensidad de señal en la estacion de carga.
- ✓ IMPORTANTE: Tenga disponible su clave de red wifi.



1. Download iAquaLink app from the App Store or Google Play.
2. Open the iAquaLink app, then Sign Up or Log In.
3. Follow the on-screen prompts to add your cleaner.
4. Slide the slider right and HOLD for ten seconds to put the cleaner in Pairing Mode. Wi-Fi LED indicates connection status.

1. Télécharger l'application iAquaLink sur App Store ou sur Google Play.
2. Ouvrir l'application iAquaLink, puis s'inscrire ou se connecter.
3. Suivre les instructions à l'écran pour ajouter votre nettoyeur.
4. Faites glisser le curseur vers la droite et MANTENEZ-LE enfoncé pendant dix secondes pour mettre le nettoyeur en mode couplage. Le voyant wifi indique l'état de la connexion.

1. Descargue la aplicación de iAquaLink de App Store o de Juegos de Google.
2. Abra la aplicación de iAquaLink, después regístrese o inicie sesión.
3. Siga las indicaciones en pantalla para agregar el limpiador.
4. Deslice el control deslizante hacia la derecha y MANTÉNGALO allí durante diez segundos para poner la limpiadora en modo de emparejamiento. El LED wifi indicará el estado de la conexión.

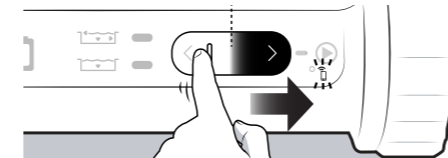

Slide and HOLD 10 seconds
Faites glisser et MANTENEZ enfoncé 10 secondes
Deslizar y MANTENER durante 10 segundos

If you have problems connecting, the Wi-Fi signal may not be strong enough next to the pool. Try placing the charging station cleaner in another location closer to your home router.

Si vous rencontrez des problèmes pour vous connecter, le signal wifi peut être insuffisant près de la piscine. Essayez de vous connecter le charging station plus proche de votre routeur.

Blinking Blue - Pairing
Bleu Clignotant - En cours de couplage
 Azul intermitente - Emparejando

Solid Blue - Connected to Wi-Fi
Bleu fixe - Connecté au wifi
 Azul Fijo - Conectada a wifi

Si tiene problemas de conexión, puede que la señal wifi no sea lo suficientemente fuerte junto a la piscina. Trate de conectarse a la estación de carga limpiador cerca del enrutador en su casa.

Zodiac Pool Systems LLC
 2882 Whiptail Loop # 100
 Carlsbad, CA 92010, USA
 PolarisPool.com | 1.800.822.7933

Zodiac Pool Systems Canada, Inc.
 2-3365 Mainway
 Burlington, ON L7M 1A6, Canada
 PolarisPool.ca | 1.800.822.7933

A Fluidra Brand

©2023 Zodiac Pool Systems LLC. All rights reserved. ZODIAC® is a registered trademark of Zodiac International, S.A.S.U., used under license. All other trademarks are the property of their respective owners.

©2023 Zodiac Pool Systems LLC. Tous droits réservés. ZODIAC® est une marque déposée de Zodiac International, S.A.S.U., utilisée sous licence. Toutes les autres marques de commerce mentionnées sont la propriété de leurs propriétaires respectifs.

©2023 Zodiac Pool Systems LLC. Todos los derechos reservados. ZODIAC® es una marca registrada de Zodiac International, S.A.S.U. y se utiliza bajo licencia. Todas las demás marcas comerciales son propiedad de sus respectivos dueños.

H0748700_REV C



Quick Start Guide
Guide de démarrage rapide
Guía de inicio rápido

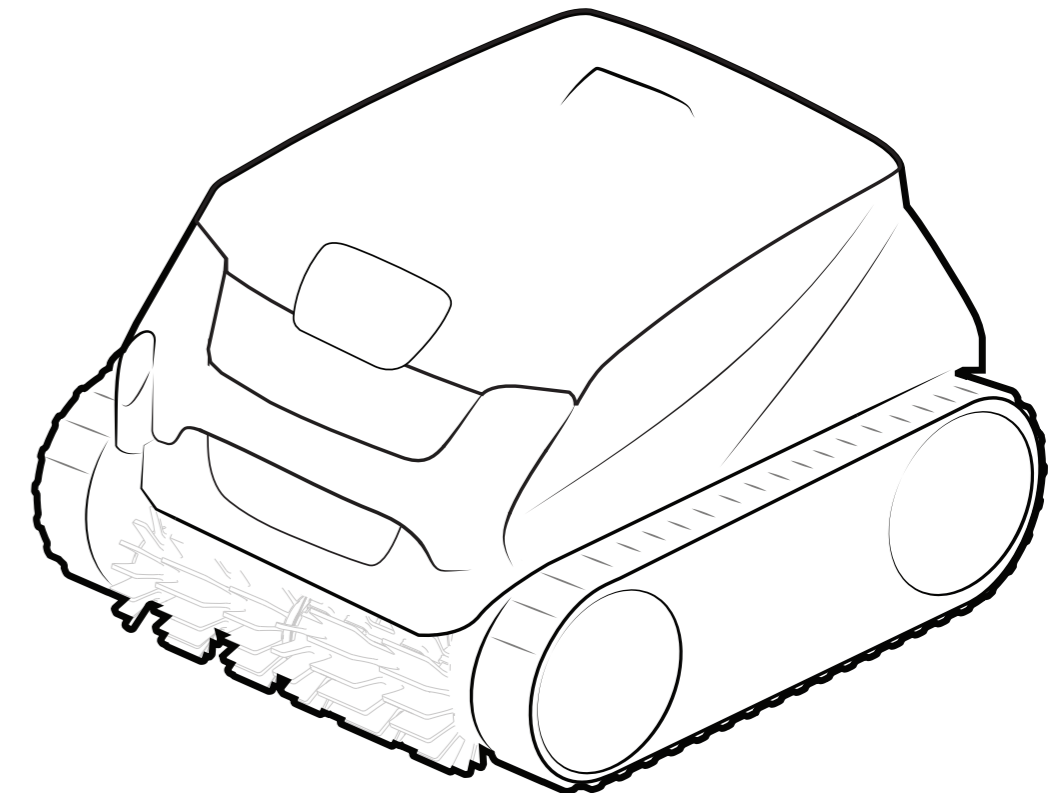

FREEDOM™ Cordless Robotic Cleaner
Robot nettoyeur sans fil
Limpiadora robótica inalámbrica

TYPE EB37--



Before You Start	Avant de Commencer	Antes de Comenzar
This Quick Start Guide contains essential installation and startup instructions. Read the complete manual and all safety warnings before commencing installation.	Ce Guide de démarrage rapide contient les instructions essentielles d'installation et de démarrage. Lire le manuel complet et tous les avertissements de sécurité avant de commencer l'installation.	Esta guía de inicio rápido contiene instrucciones fundamentales de instalación y puesta en funcionamiento. Lea todo el manual y todas las advertencias de seguridad antes de comenzar la instalación.