

in-lite®

www.in-lite.com

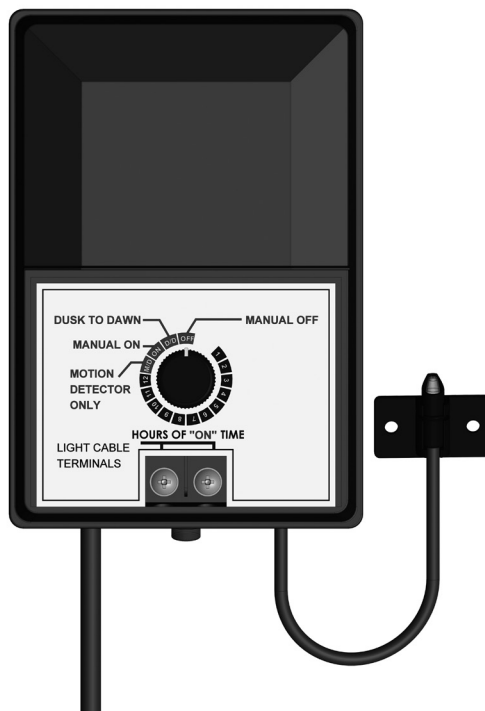

in-lite[®]

NL Handleiding

EN Manual

DE Installationshinweise

FR Manuel d'utilisation

ES Manual de instrucciones

SE Bruksanvisning

NO Bruksanvisning

CB-081/M

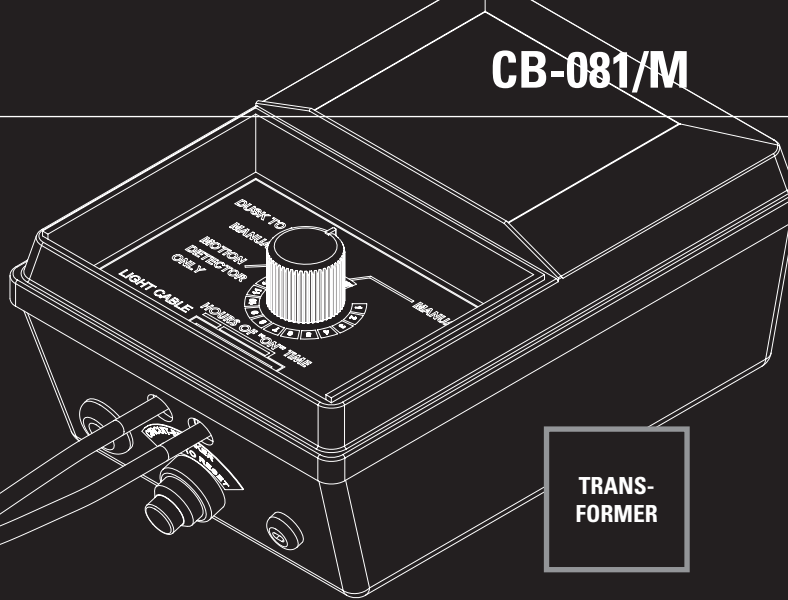

TRANSFORMER

EASY-LOCK

CABLE

MINI-CONNECTOR

FIXTURE

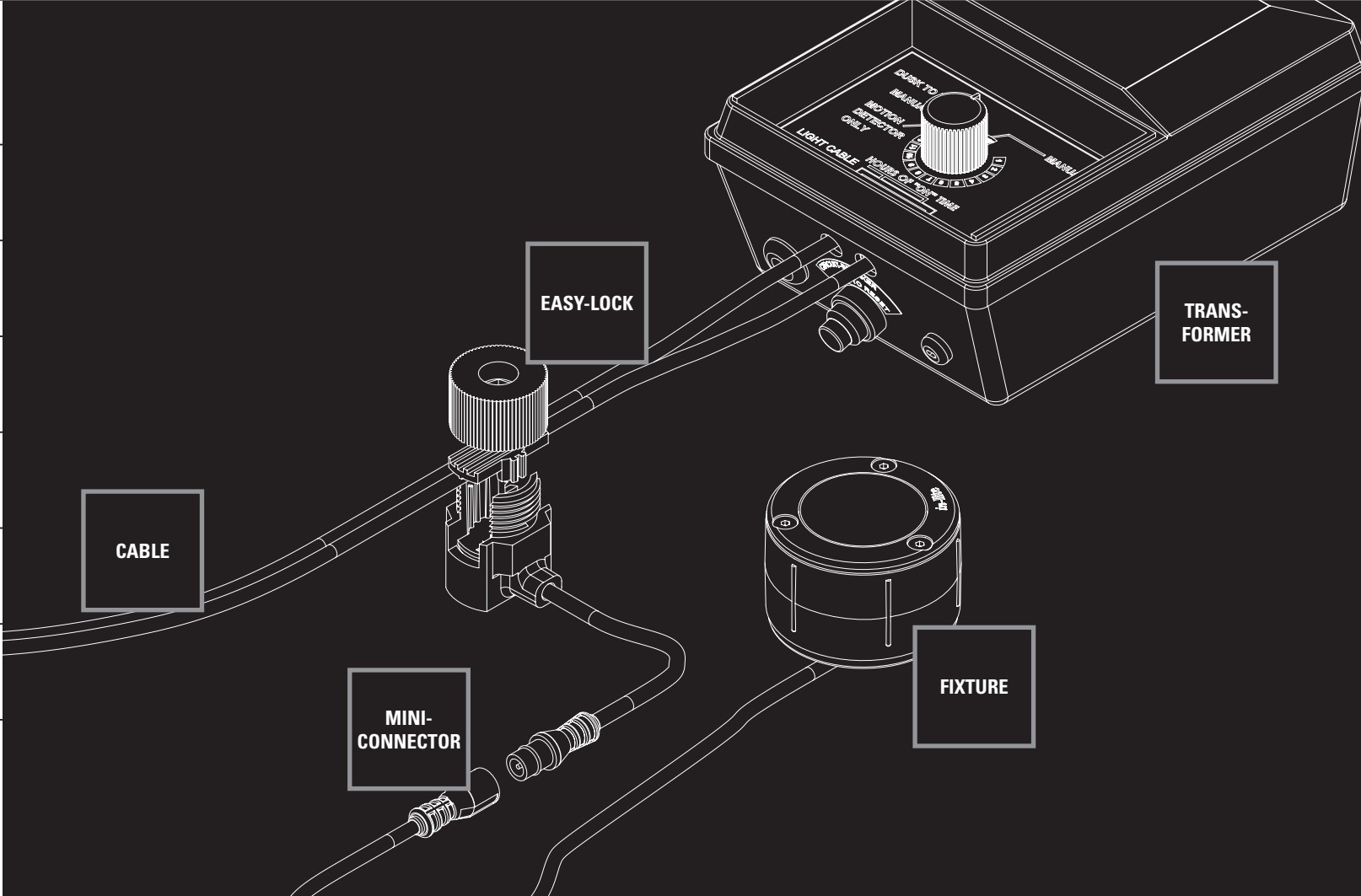

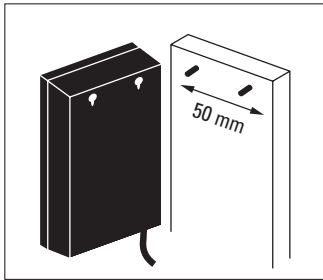

1

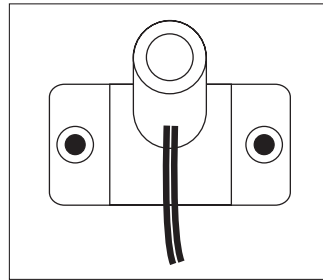

2

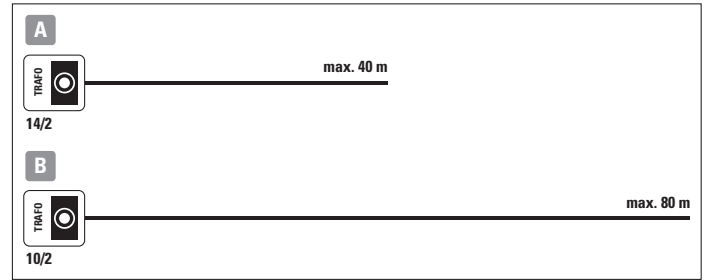

7

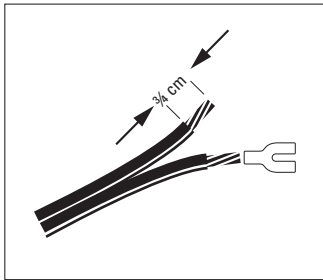

3

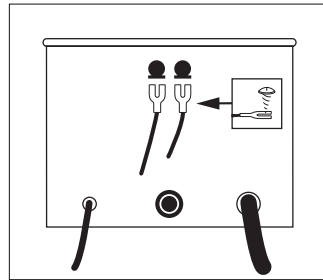

4

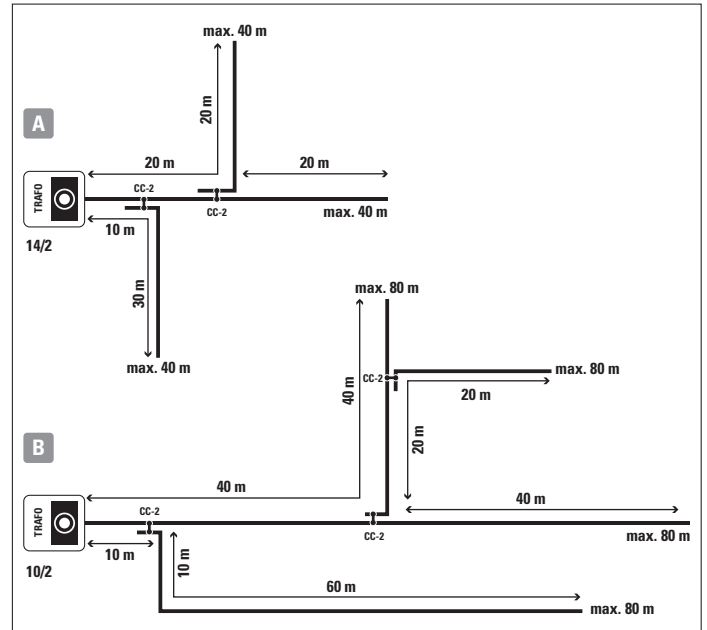

8

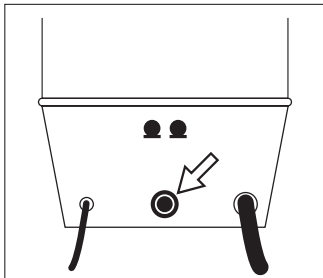

5

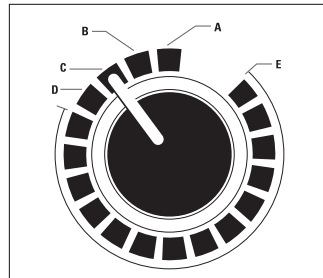

6

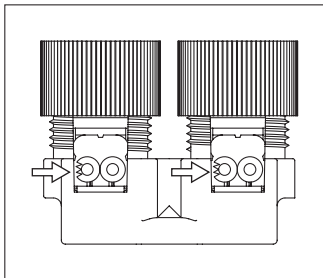

9

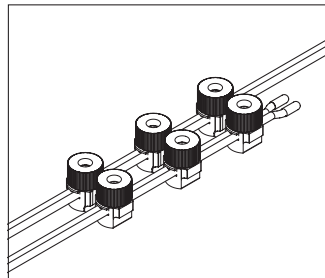

10

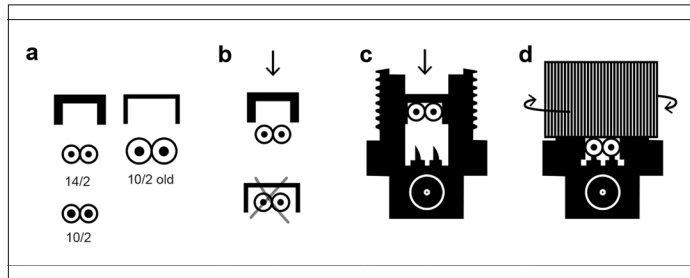

13

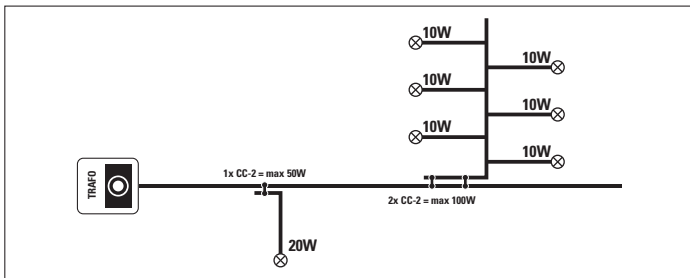

11

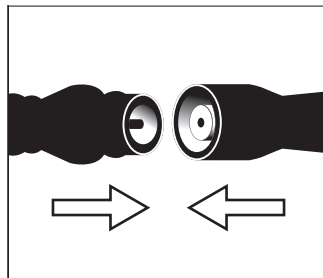

14

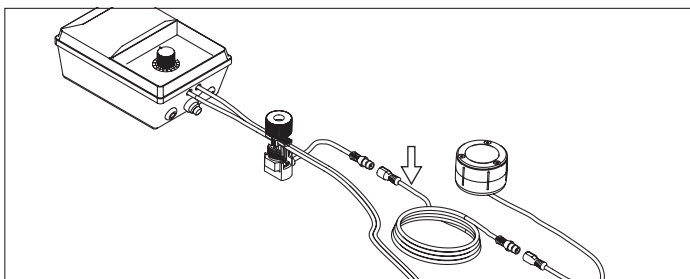

12

Inhoud

1x CB-081/M INPUT: 230-240V~, 50Hz.

OUTPUT: 12V~, 9A, 108W

Afmeting 185 x 125 x 85 mm (hxbxd)

1x lichtsensor

4x schroeven

**Lees voorafgaande aan de installatie de volgende voorschriften.
Geadviseerd wordt deze installatievoorschriften te bewaren.**

**Onlangs dat het 12V systeem veilig is, raden we u aan om een erkend
installateur de installatie te laten controleren.**

Gebruik

De CB-081/M transformator is voorzien van een lichtsensor en timer. U kunt gebruik maken van verschillende opties waardoor de lampen gedurende, zonsondergang tot zonsopgang, een door u zelf gekozen aantal uren (1 tot 12 uur) ingeschakeld worden. U kunt ook het programma "MANUAL ON/OFF" kiezen, waarmee u de lampen op ieder moment handmatig kunt in- en uitschakelen.



Belangrijk!

Gebruik de laagspanningskabel nooit in combinatie met 100-240V. Deze is alleen geschikt voor het gebruik in combinatie met een laagspanningsstelsel, 12V. Dit product alleen gebruiken binnen het in-lite systeem. Bij gebruik van andere dan in-lite producten vervalt de garantie.

Geniet van de verlichting in uw tuin.

Het installeren van de transformator

Hoewel de transformator bestand is tegen minder gunstige weersomstandigheden, is het af te raden deze nabij een sproei installatie te plaatsen. Plaats de transformator tenminste 50 cm boven de grond en in de directe omgeving van een 240V stopcontact. De transformator is uitgevoerd met een lichtsensor.

Stap 1

Verwijder de deksel van de transformator. Hier vindt u de schroeven voor bevestiging van de transformator en de kabelschoenen t.b.v. de kabel. Bevestig de transformator op een muur, wand of paal d.m.v. de bijgeleverde schroeven (Afb. 1).

Stap 2

De lichtsensor mag zowel horizontaal als verticaal worden geplaatst (Afb. 2).



Belangrijk!

Plaats de lichtsensor nooit op een plaats waar deze beïnvloed kan worden door kunstmatig licht, zoals autolampen, straatverlichting of tuinverlichting.

Het transparante kapje beschermt de lichtsensor nog beter tegen vocht, verwijder deze dus niet.

Stap 3

Verwijder $\pm \frac{3}{4}$ cm isolatie van de beide einden van de laagspanningskabel. Schuif de blanke draden in de cilinder van de kabelschoen en maak een stevige bevestiging met behulp van een kabeltang. De blanke draad mag ook aan de kabelschoen gesoldeerd worden (Afb. 3).

Stap 4

De kabel kan nu onder de schroeven aan de onderkant van de transformator geplaatst worden. Draai vervolgens de schroeven stevig aan. (Afb. 4)

**Belangrijk!**

Wanneer de kabel zonder kabelschoenen op de transformator wordt aangesloten, kan een zwakke verbinding ontstaan. Dit kan warmteontwikkeling tot gevolg hebben die mogelijk schade aan de transformator toe kan brengen.

Deze transformator is uitgevoerd met een stroomonderbreker. Wanneer de transformator overbelast wordt zal het stroomcircuit onderbroken worden. Om de transformator opnieuw in bedrijf te stellen, drukt u op de rode resetknop die aan de onderzijde van de transformator zit (Afb. 5).

Het instellen van de transformator (Afb. 6)**Gebruik van de tijdschakelaar**

Draai de knop van de tijdschakelaar op het door u te bepalen aantal uren (hours of "ON" time (E)), waarop de verlichting ingeschakeld moet zijn (van 1 tot 12 uren). De lichtsensor en de tijdschakelaar werken in combinatie waarbij uw tuinverlichting inschakelt tegen zonsondergang en uitschakelt na het aantal ingestelde uren.

Voorbeeld:

U wenst dat de verlichting tegen zonsondergang inschakelt en vervolgens 4 uur later weer uitschakelt. Draai de knop tot op stand 4. Stel dat zonsondergang plaatsvindt om 7 uur, dan zal de verlichting ingeschakeld blijven tot 11 uur 's avonds. Echter wordt de lichtsensor tussentijds verlicht door een kunstmatige lichtbron zoals autolampen, straatverlichting of uw eigen tuinverlichting, dan zal de transformator zijn ingestelde pro-

gramma herhalen. Het is dan ook af te raden om de lichtsensor te bevestigen op een plaats waar het verlicht kan worden door kunstmatig licht.

Programma "DUSK TO DAWN"

U kunt gebruik maken van het programma "DUSK TO DAWN" (B), waarbij de lichtsensor uw tuinverlichting inschakelt tegen zonsondergang en uitschakelt bij zonsopgang.

Handmatig gebruik

Draai de knop op "MANUAL ON" (C) en u schakelt het licht aan, totdat u de knop weer op "MANUAL OFF" (A) draait en het licht uitschakelt.

Tips in geval van problemen**De verlichting schakelt niet in**

Controleer of de transformator correct is aangesloten. Zo ja, controleer de spanning op het stopcontact. (dit kunt u doen middels een spanning-zoeker) Controleer of de laagspanningskabel goed is aangesloten op de transformator (Afb. 4).

De verlichting schakelt niet aan tegen zonsondergang, hoewel u voor het programma "DUSK TO DAWN" of de tijdschakelaar heeft gekozen

Plaats de lichtsensor op een plaats waar deze niet beïnvloed kan worden door kunstmatig licht. Om de lichtsensor te checken, controleert u of de knop op programma "DUSK TO DAWN" (B) of de tijdschakelaar (E) staat. Neem vervolgens de lichtsensor in uw handen (zodat deze niet wordt beïnvloed door kunstmatig licht). De verlichting moet na een aantal seconden inschakelen. Wanneer de verlichting inschakelt is het zeer waarschijnlijk dat de lichtsensor op een plaats bevestigd is waar deze beïnvloed wordt door kunstmatig licht.

Slechts een paar lampen schakelen aan

Controleer of de contacten van de Easy-Lock behorende bij het armatuur op een juiste wijze het isolatiemateriaal van de kabel hebben doorboord. Controleer of de lamp juist is bevestigd of dat deze niet defect is.

De lampen blijven langer aan dan u heeft geprogrammeerd met de tijdschakelaar

Bevestig de lichtsensor van de transformator op een plaats waar deze niet beïnvloed kan worden door kunstmatig licht.

Opties voor het leggen van de 12V kabel

Er zijn twee soorten kabelplannen ofwel legwijzen: lineair en gesplitst. Heeft u een lichtplan gemaakt, dan is het maken van een kabelplan slechts een kwestie van het intekenen van de kabel in het tuinontwerp. U volgt hierbij de denkbeeldige lijn tussen de armaturen. Test het kabelplan altijd eerst bovengronds voordat u de kabel verwerkt onder de bestrating of grond.

Optie 1: lineair

U rolt de kabel vanuit de transformator de tuin in en leidt deze langs de verschillende armaturen. De kabel kan willekeurig ergens eindigen en mag de volgende maximale lengte hebben:

14/2 kabel tot 40 m (Afb. 7A)

10/2 kabel tot 80 m (Afb. 7B)

*Heeft u armaturen in uw lichtplan met een vermogen van meer dan 35W?
Gebruik dan altijd de 10/2 kabel.*

Optie 2: gesplitst

U rolt de kabel vanuit de transformator de tuin in. Met behulp van kabelverbinders maakt u één of meerdere aftakkingen die u leidt langs de verschillende armaturen. Let er op dat u de geribbelde en gladde zijde van beide kabels naar dezelfde kant laat wijzen. (Afb. 9)

De maximale kabellengte van de aftakking(en) hangt af van de plaats waar u de kabelverbinder(s) plaatst. Voor iedere aftakking berekent u eerst de afstand die de kabel heeft afgelegd tussen de transformator en de betreffende kabelverbinder. Deze trekt u af van de maximale kabellengte van de betreffende kabel. De aftakking mag maximaal het resterende aantal meters behelzen.

U kunt meerdere aftakkingen maken zolang deze som de maximale kabellengte maar niet overschrijdt:

14/2 kabel tot 40 m (Afb. 8A)

10/2 kabel tot 80 m (Afb. 8B)

*Heeft u armaturen in uw lichtplan met een vermogen van meer dan 35W?
Gebruik dan altijd de 10/2 kabel.*



Belangrijk!

Iedere kabelverbinder kan maximaal belast worden met 50W. Is het opgetelde vermogen van de armaturen na de CC-2 groter dan 50W, dan dienen er meerdere CC-2's geplaatst te worden. (Afb. 10) U dient het aantal te gebruiken kabelverbinders altijd naar boven af te ronden. (Afb. 11) Zorg voor een zo gelijkmatig mogelijke verdeling van het vermogen op de kabel. Dit komt de lichtopbrengst ten goede.

Installatietips

Tip 1

Houd bij de installatie voldoende lengte op de kabel. Hiermee komt deze niet onder trekspanning te staan wanneer de tuin eventueel nog wat verzakt.

Tip 2

Isoleer het einde van de kabel met afdekdopjes. Dit doet u door de laatste drie centimeter van de kabel uit elkaar te trekken en op ieder uiteinde een dopje te plaatsen. U hoeft geen isolatiemateriaal van de kabel te verwijderen.

Tip 3

Zorg bij het aansluiten van de armaturen voor voldoende lengte op de kabel van het armatuur. Voor het vergroten van de afstand van het armatuur tot de hoofdkabel zijn er speciale verlengkabels (CBL-EXT CORD) in 1 en 3 m verkrijgbaar. Deze zijn eenvoudig aan te brengen tussen de mini-connector van het armatuur en de mini-connector van de Easy-Lock (Afb. 12)

Heeft u na het lezen van deze toelichting nog vragen over het leggen van de 12V kabel, neem dan contact op met uw dealer.

Het installeren van armaturen op 12V

U sluit in-lite armaturen eenvoudig aan op de laagspanningskabel met behulp van de Easy-Lock connector (bij ieder armatuur bijgeleverd). Let op! Controleer altijd de handleiding van het betreffende armatuur voor specifieke instructies. Zie www.in-lite.com.

Stap 1

Sluit de Easy-Lock connector aan op de hoofdkabel. (Afb. 13)

- a. Er zijn twee kabelgootjes. Het gootje met de smalste uitsparing is geschikt voor de 14/2 en 10/2 hoofdkabel. Wordt er gebruik gemaakt van de oude (dikke) 10/2 kabel, gebruik dan het gootje met de brede uitsparing.
- b. Klem het juiste kabelgootje bovenop de hoofdkabel. Er blijft geen ruimte over tussen de kabel en het gootje.
- c. Plaats het kabelgootje (met de kabel aan de onderzijde) in de Easy-Lock connector.
- d. Draai de dop met schroefdraad op de Easy-Lock connector. De contacten worden nu door het isolatiemateriaal van de kabel gedrukt. Bij het aandraaien van de dop, wordt er een klein beetje gel tegen de contacten in de Easy-Lock connector geperst. Dit dient om de contacten te beschermen tegen vocht. Mogelijk komt er ook wat gel uit de Easy-Lock connector: was dan na installatie de handen met water en zeep (en/of vóór een maaltijd) en voorkom oogcontact met de gel.

Stap 2

Maak verbinding tussen de hoofdkabel en armatuur door de mini-connector aan te sluiten. (Afb. 14)

Indien de lamp niet correct functioneert, controleer dan of de Easy-Lock connector juist op de hoofdkabel is aangesloten. Doe dit ook voor de mini-connector. Herhaal stap 1 en 2. Controleer hierbij of de contacten van de Easy-Lock connector tijdens het aansluiten van het armatuur op

de hoofdkabel niet zijn geknikt. Komt u hier niet uit, neem dan contact op met uw dealer.

Contents

1x CB-081/M INPUT : 230-240 V~, 50 Hz

OUTPUT: 12 V~, 9 A, 108 W

Dimensions 185 x 125 x 85 mm/7,3 x 4,9 x 3,3 inches

1x light sensor

4x screws

**Please read the following instructions before installing.
You are advised to keep these installation instructions in a safe place.**

Although a 12 V system is safe, we advise you to have a qualified electrician check the installation.

Use

The CB-081/M transformer is fitted with a light sensor and a timer. You can make use of various options whereby the lamps are activated during the hours of darkness or for a pre-set number of hours (1 to 12 hours). You can also select the "MANUAL ON/OFF" program, which allows you to manually switch the lamps on or off at any time.



Important!

Never connect the low-voltage cable directly to a 100-240 V power source. It is only suitable for use in combination with a 12 V low-voltage system. This product should only be used within the in-lite system. Use of products other than those made by in-lite will invalidate the warranty.

Enjoy the lighting in your yard.

Installing the transformer

Although the transformer is designed to withstand inclement weather, you are recommended not to place it close to a sprayer system. Place the transformer at least 50 cm above the ground and in the immediate vicinity of a 240V electric socket. The transformer is equipped with a light sensor.

Step 1

Remove the cover of the transformer. Here you will find the screws for fixing the transformer in place and the terminal lugs for the cable. Fix the transformer to a wall, panel or post using the screws supplied (Fig. 1).

Step 2

The light sensor can be positioned either horizontally or vertically (Fig. 2).



Important!

Never place the light sensor in a position where it can be affected by artificial light such as car headlights, street lights or your own garden lighting.

The transparent cover provides the light sensor with added protection from moisture, so it should not be removed.

Step 3

Remove about ¾ cm of insulation from both ends of the low-tension cable. Insert the bare wires into the cylinder of the terminal lug and fix them firmly in place using narrow-nosed pliers. You can also solder the bare wire to the terminal lug (Fig. 3).

Step 4

The cable can now be placed under the screws on the underside of the

transformer. The screws should then be firmly tightened. (Fig. 4)



Important!

If the cable is connected to the transformer without using the terminal lugs, this will produce a weak connection. This can lead to overheating and may damage the transformer.

This transformer is fitted with a circuit breaker. The circuit will be broken if the transformer is overloaded. To get the transformer working again, press the red reset button on the underside (Fig. 5).

Setting the transformer (Fig. 6)

Using the time switch

Turn the dial of the time switch to the number of hours (1 to 12) that you want the lighting to stay on (hours of "ON" time (E)). The light sensor and the time switch work in tandem, so that your garden lighting will switch on at dusk and switch off again after the pre-set number of hours.

Example:

You want the lights to come on at dusk and turn off again after 4 hours. Set the dial to position 4. If dusk falls at 7 p.m., the lights will stay on until 11 p.m. However, if the light sensor is illuminated at any point in this program by an artificial light source such as car headlights, street lights or your own garden lighting, the transformer will repeat the pre-set program. You are therefore recommended not to fix the light sensor in a place where it can be illuminated by artificial light.

"DUSK TO DAWN" program

You can use the "DUSK TO DAWN" program (B), whereby the light sensor switches on your garden lighting at dusk and switches it off again at

dawn.

Manual use

Turn the dial to "MANUAL ON" (C) and the lighting will switch on until you return the dial to "MANUAL OFF" (A) to switch it off again.

Troubleshooting tips

The lighting does not switch on with any of the programs

Check that the transformer is correctly connected. If so, check the voltage at the electric socket (you can do this using a voltage tester). Check that the low-tension cable is correctly wired to the transformer (Fig. 4).

The lighting does not come on at dusk, even though you selected the "DUSK TO DAWN" program or set the time switch

Place the light sensor somewhere where it cannot be affected by artificial light. To check the light sensor, ensure that the dial is set to the "DUSK TO DAWN" program (B) or the time switch (E). Now cover the light sensor with your hands (so that it is not affected by artificial light). The lighting should switch on after a few seconds. If the lighting switches on, it is very likely that you have placed the light sensor somewhere where it can be affected by artificial light.

Only a few lamps switch on

Check that the contacts of the fixture's Easy-Lock have correctly pierced the insulation of the cable. Check whether the bulb is properly attached and that it is not defective.

The lamps stay on longer than the time that you set using the time switch

Fix the transformer's light sensor somewhere where it cannot be affected by artificial light.

Options for laying 12 V cable

There are two types of cable plans or methods of laying cables: linear and split. If you have made a lighting plan then making the wiring diagram is just a question of drawing the cable onto the garden design. Follow an imaginary line between the fixtures. Always test the circuit above ground before you bury the cable underneath paving or soil.

Option 1: linear

Roll out the cable from the transformer into the garden and lead it to the various armatures. The cable can end anywhere and can have the following maximum length:

14/2 cable up to 40 m (Fig. 7A)

10/2 cable up to 80 m (Fig. 7B)

Does your lighting plan include fixtures with power greater than 35 W? Always use the 10/2 cable for these.

Option 2: split

Roll out the cable from the transformer into the garden. Using the cable connectors, make one or more branches that you lead to the various fixtures. Ensure that the ridged and the smooth sides of both cables point in the same direction. (Fig. 9)

The maximum length of the branch or branches depends on the place where you install the cable connector or connectors. For each branch first calculate the length of cable from the transformer to the relevant cable connector. Subtract this length from the maximum cable length for the cable you are using. The remaining number of metres is the maximum length of the branch.

You can make several branches as long as this total does not exceed the maximum cable length:

14/2 cable up to 40 m (Fig. 8A)

10/2 cable up to 80 m (Fig. 8B)

Does your lighting plan include fixtures with power greater than 35 W? Always use the 10/2 cable for these.



Important!

The maximum load of each cable connector is 50 W. If the total power of the fixtures after the CC-2 is greater than 50 W, then multiple CC-2s must be fitted. (Fig. 10). Always round up the number of cable connectors to be used. (Fig. 11). Try to spread the power as evenly as possible along the cable. This will benefit the light output.

Installation tips

Tip 1

Use plenty of cable for the installation. The cable will not then be under tension if the garden subsides a little.

Tip 2

Insulate the cable ends with caps. You can do this by pulling the end three centimetres of cable apart and putting a cap on each end. You do not need to remove any insulation from the cable.

Tip 3

When connecting the fixtures leave plenty of cable from the fixture. There are special extension cables (CBL-EXT CORD) of 1 metre and 3 metres available to increase the distance of the fixture to the main cable.

These are easy to install between the mini-connector on the fixture and the mini-connector on the Easy-Lock (Fig. 12).

If after reading these instructions you have further question about installing 12 V cable, please contact your dealer.

Installing fixtures on 12 V

You can easily connect in-lite fixtures to the low-voltage cable using the Easy-Lock connector (supplied with each fixture). Important! Always check the manual for specific instructions for the relevant fixture. See www.in-lite.com.

Step 1

Join the Easy-Lock connector to the main cable. (Fig. 13)

- a. There are two cable ducts. The duct with the narrowest slot is suitable for the 14/2 and 10/2 main cable. When using the old (thick) 10/2 cable, you should use the duct with the wide slot.
- b. Clamp the correct cable duct on top of the main cable. There should be no space left between the cable and the duct.
- c. Place the cable duct (with the cable at the bottom) in the Easy-Lock connector.
- d. Tighten the threaded cap on the Easy-Lock connector. This will cause the contacts to be pushed through the insulation on the cable. In tightening the cap, a little gel is applied to the contacts in the Easy-Lock connector. This serves to protect the contacts against moisture. A little gel may possibly come out of the Easy-Lock connector: so after installation (and/or before a meal), wash your hands with soap and water, and avoid the gel coming into contact with your eyes.

Step 2

Connect the main cable to the fixture by connecting the mini-connector. (Fig. 14)

If the lamp does not work correctly, check that the Easy-Lock connector is properly connected to the main cable. Do the same for the mini-connector. Repeat steps 1 and 2. When the fixture is connected to the main cable also check that the contacts of the Easy-Lock connector are not bent. If you have any problems, contact your dealer.

Inhalt

1 × CB-081/M EINGANG: 230–240 V ~, 50 Hz

AUSGANG: 12 V ~, 9 A, 108 W

Abmessungen 185 x 125 x 85 mm

1 × Lichtsensor

4 x Schrauben

Lesen Sie vor der Installation die folgenden Hinweise aufmerksam durch. Es wird empfohlen, diese Installationshinweise aufzubewahren.

Trotz der Sicherheit des 12-V-Systems empfehlen wir Ihnen, die Installation von einem anerkannten Installateur prüfen zu lassen.

Verwendung

Der Transformator CB-081/M verfügt über einen Lichtsensor und einen Zeitschalter. Sie können verschiedene Optionen nutzen, wodurch die Lampen in einer von Ihnen selbst gewählten Zeitspanne (von 1 bis 12 Stunden) zwischen Sonnenuntergang und Sonnenaufgang eingeschaltet werden. Sie können auch das Programm „MANUAL ON/OFF“ (Manuell Ein/Aus) wählen, mit dem Sie die Lampen jederzeit von Hand ein- und ausschalten können.



Achtung!

Verwenden Sie das Niederspannungskabel niemals mit einer Spannung von 100-240 V. Das Kabel eignet sich ausschließlich für den Betrieb an einem Niederspannungssystem von 12 V. Verwenden Sie dieses Produkt ausschließlich zusammen mit dem in-lite-System. Bei Verwendung anderer Produkte als der in-lite-Produkte erlischt die Garantie.

Wir wünschen Ihnen viel Freude mit Ihrer Gartenbeleuchtung!

Die Installation des Transformators

Obwohl der Transformator auch ungünstige Witterungsbedingungen aushält, sollte er nicht in der Nähe eines Rasensprengers aufgestellt werden. Platzieren Sie den Transformator mindestens 50 cm oberhalb des Bodens und in unmittelbarer Nähe einer Netzsteckdose (240 Volt). Der Transformator besitzt einen Lichtsensor.

Schritt 1

Entfernen Sie den Deckel des Transformators. Hier finden Sie die Schrauben zur Befestigung des Transformators sowie die Kabelschuhe zum Anschluss der Kabel. Befestigen Sie den Transformator mit den beiliegenden Schrauben an einer Mauer, Wand oder an einem Pfahl (Abb. 1).

Schritt 2

Der Lichtsensor kann sowohl horizontal als auch vertikal angebracht werden (Abb. 2).



Achtung!

Bringen Sie den Lichtsensor nicht an einer Stelle an, wo er von künstlichem Licht, wie beispielsweise von Autoscheinwerfern, Straßenbeleuchtung oder Ihrer eigenen Gartenbeleuchtung, angestrahlt werden kann.

Die transparente Kappe schützt den Lichtsensor noch besser gegen Feuchtigkeit. Entfernen Sie sie also nicht.

Schritt 3

Entfernen Sie etwa ¼ cm der Isolation an beiden Enden des Niederspannungskabels. Schieben Sie die blanken Drähte in den Zylinder der Kabelschuhe und stellen Sie mit der Kabelzange eine feste Verbindung her. Der blanke Draht kann auch an den Kabelschuh gelötet werden (Abb. 3).

Schritt 4

Das Kabel kann jetzt an den Schrauben auf der Unterseite des Transformators befestigt werden. Drehen Sie dann die Schrauben ordentlich fest (Abb. 4).



Achtung!

Wenn die Kabel ohne Kabelschuhe an den Transformator angeschlossen werden, kann eine unsichere Verbindung entstehen. Dadurch kann sich Hitze entwickeln, die den Transformator möglicherweise beschädigt.

Dieser Transformator verfügt über einen Stromunterbrecher. Bei Überlastung des Transformators wird der Stromkreis unterbrochen. Um den Transformator wieder in Betrieb zu nehmen, drücken Sie den roten Reset-Knopf, der sich auf der Unterseite des Transformators befindet (Abb. 5).

Einstellung des Transformators (Abb. 6)

Verwendung des Zeitschalters

Drehen Sie den Knopf des Zeitschalters auf die gewünschte Stundenzahl („hours of “ON” time (E)“) für das Einschalten der Beleuchtung (von 1 bis 12 Stunden). Der Lichtsensor und der Zeitschalter funktionieren gemeinsam – während sich Ihre Gartenbeleuchtung bei Sonnenuntergang einschaltet, wird sie nach Ablauf der eingestellten Stundenzahl wieder ausgeschaltet.

Zum Beispiel:

Sie möchten, dass sich die Beleuchtung bei Sonnenuntergang einund vier Stunden später wieder ausschaltet. Drehen Sie den Knopf auf die Position 4. Ist beispielsweise um 19.00 Uhr Sonnenuntergang, bleibt die

Beleuchtung bis 23.00 Uhr eingeschaltet. Wird der Lichtsensor zwischen- durch allerdings von einer künstlichen Lichtquelle angestrahlt, wie von Autoscheinwerfern, Straßenbeleuchtung oder Ihrer eigenen Gartenbeleuchtung, wiederholt der Transformator das eingestellte Programm. Dementsprechend ist es nicht empfehlenswert, den Lichtsensor an einer Stelle anzubringen, an der er von künstlichem Licht angestrahlt werden kann.

Programm „DUSK TO DAWN“

Sie können das Programm „DUSK TO DAWN“ (B) (von der Abenddämmerung bis zum Morgengrauen) verwenden, bei dem der Lichtsensor Ihre Gartenbeleuchtung bei Sonnenuntergang einschaltet und bei Sonnenaufgang wieder ausschaltet.

Manuelle Schaltung

Wenn Sie den Knopf auf „MANUAL ON“ (C) drehen, können Sie das Licht einschalten. Es bleibt so lange eingeschaltet, bis Sie den Knopf wieder auf „MANUAL OFF“ (A) drehen und es damit ausschalten.

Tipps bei Problemen

Die Beleuchtung wird bei keinem der Programme eingeschaltet

Überprüfen Sie, ob der Transformator richtig angeschlossen ist. Ist dies der Fall, kontrollieren Sie die Spannung an der Netzsteckdose (zum Beispiel mit einem Spannungsprüfer). Überprüfen Sie, ob das Niederspannungskabel richtig an den Transformator angeschlossen ist (Abb. 4).

Die Beleuchtung schaltet sich bei Sonnenuntergang nicht ein

Achten Sie darauf, dass sich der Lichtsensor an einer Stelle befindet, an der er nicht von künstlichem Licht angestrahlt werden kann. Zur Prüfung des Lichtsensors decken Sie den Lichtsensor mit Ihren Händen ab (sodass er nicht von künstlichem Licht angestrahlt werden kann). Die

Beleuchtung sollte sich nach einigen Sekunden einschalten. Wenn sich die Beleuchtung einschaltet, ist die Wahrscheinlichkeit hoch, dass der Lichtsensor an einer Stelle angebracht ist, an der er von künstlichem Licht angestrahlt wird.

Nur einige Lampen schalten sich ein

Überprüfen Sie, ob die Kontakte der zur Armatur gehörenden Easy-Lock die Isolierung der Kabel richtig durchbohrt haben. Überprüfen Sie, ob die Lampe richtig befestigt wurde und nicht kaputt ist.

Die Lampen bleiben länger eingeschaltet, als Sie mit dem Zeitschalter programmiert haben

Bringen Sie den Lichtsensor des Transformators an einer Stelle an, an der er nicht von künstlichem Licht angestrahlt werden kann.

Optionen für die Verlegung des 12-V-Kabels

Es gibt zwei Arten von Kabelplänen oder Verlegungen: linear und geteilt. Wenn Sie einen Lichtplan erstellt haben, geht es bei der Anfertigung eines Kabelplans nur noch um das Einzeichnen des Kabels im Gartenentwurf. Sie folgen hierbei der imaginären Linie zwischen den Armaturen. Prüfen Sie den Kabelplan immer erst oberirdisch, bevor Sie das Kabel unter dem Pflaster oder der Erde verarbeiten.

1. Möglichkeit: linear

Sie rollen das Kabel vom Transformator aus in den Garten und führen es an den verschiedenen Armaturen entlang. Das Kabel kann an einer beliebigen Stelle enden und darf die nachfolgenden Höchstlängen aufweisen:

14/2 Kabel bis 40 m (Abb. 7A)

10/2 Kabel bis 80 m (Abb. 7B)

Haben Sie Armaturen in Ihrem Lichtplan vorgesehen, die eine Leistung von mehr als 35 W haben? Verwenden Sie dann immer das 10/2 Kabel.

2. Möglichkeit: geteilt

Sie rollen das Kabel vom Transformator aus in den Garten. Mit Hilfe von Kabelverbindern machen Sie eine oder mehrere Abzweigungen, die Sie an den verschiedenen Armaturen entlang führen. Achten Sie darauf, dass Sie die geriffelte und glatte Seite beider Kabel in dieselbe Richtung zeigen lassen. (Abb. 9)

Die Höchstkabellänge der Abzweigung(en) hängt von der Stelle ab, an der Sie den/die Kabelverbinder anbringen. Für jede Abzweigung berechnen Sie erst die Entfernung, die das Kabel zwischen Transformator und dem entsprechenden Kabelverbinder überbrückt hat. Diese Zahl ziehen Sie von der Höchstkabellänge des entsprechenden Kabels ab.

Die Abzweigung darf höchstens die verbleibende Anzahl Meter aufweisen. Sie können mehrere Abzweigungen machen, solange diese Summe die maximale Kabellänge nicht überschreitet:

14/2 Kabel bis 40 m (Abb. 8A)

10/2 Kabel bis 80 m (Abb. 8B)

Haben Sie Armaturen in Ihrem Lichtplan vorgesehen, die eine Leistung von mehr als 35 W haben? Verwenden Sie dann immer das 10/2 Kabel.



Achtung!

Jeder Kabelverbinder kann höchstens mit 50 W belastet werden. Ist die addierte Leistung der Armaturen nach dem CC-2 größer als 50 W, dann müssen mehrere CC-2-Verbinder angebracht werden. (Abb. 10) Sie müssen die Anzahl der zu verwendenden Kabelverbinder immer aufrunden. (Abb. 11) Sorgen Sie für eine möglichst gleichmäßige Verteilung der Leistung auf das Kabel. Dies kommt der Lichtausbeute zugute.

Installationshinweise

1. Hinweis

Sorgen Sie bei der Installation für eine ausreichende Kabellänge. Auf diese Weise wird eine eventuelle Zugspannung verhindert, wenn der Garten eventuell noch etwas absinkt.

2. Hinweis

Isolieren Sie das Kabelende jeweils mit Abdeckkappen. Hierfür ziehen Sie die letzten drei Zentimeter des Kabels auseinander und bringen an jedem Ende eine Kappe an. Auf diese Weise müssen Sie kein Isoliermaterial vom Kabel entfernen.

3. Hinweis

Sorgen Sie beim Anschließen der Armaturen für eine ausreichende Länge des Armaturkabels. Um die Entfernung von der Armatur zum Hauptkabel zu vergrößern, sind 1 und 3 m lange Spezialverlängerungskabel (CBL-EXT CORD) erhältlich. Diese können einfach zwischen Mini-Verbinder der Armatur und Mini-Verbinder des Easy Lock angebracht werden (Abb. 12)

Sollte Sie nach dem Lesen noch Fragen bezüglich des Verlegens des 12-V-Kabels haben, wenden Sie sich bitte an Ihren Händler.

Anschluss von Armaturen an 12 V

Armaturen von in-lite schließen Sie einfach mit Hilfe des Easy-Lock-Verbinders (gehört zum Lieferumfang jeder Armatur) an das Niederspannungskabel an. Hinweis: Immer erst in der Bedienungsanleitung der betreffenden Armatur nachschauen, ob es besondere Anweisungen gibt. Siehe www.in-lite.com

Schritt 1

Schließen Sie den Easy-Lock-Verbinder an das Hauptkabel an. (Abb. 13)

- a. Es sind zwei Kabelkanäle vorhanden. Der Kanal mit der schmalsten Aussparung ist für das 14/2- und 10/2-Hauptkabel geeignet. Wenn das alte (dicke) 10/2-Kabel verwendet wird, dann den Kanal mit der breiten Aussparung verwenden.
- b. Den richtigen Kabelkanal auf das Hauptkabel klemmen. Es bleibt kein Zwischenraum zwischen Kabel und Kanal.
- c. Den Kabelkanal (mit dem Kabel an der Unterseite) in den Easy-Lock-Verbinder einsetzen.
- d. Schrauben Sie nun den Deckel mit Gewinde auf den Easy-Lock-Verbinder. Die Kontakte werden so durch die Isolierung des Kabels gedrückt. Beim Zuschrauben des Deckels wird zum Schutz der Kontakte gegen Feuchtigkeit eine kleine Menge Gel gegen die Kontakte im Easy-Lock-Verbinder gepresst. Sollte etwas Gel aus dem Easy-Lock-Verbinder austreten, waschen Sie sich bitte nach der Installation (und vor dem Essen) die Hände mit Wasser und Seife und vermeiden Sie, dass Gel in die Augen gelangt.

Schritt 2

Verbinden Sie das Hauptkabel mit der Armatur, indem Sie den Mini-Verbinder anschließen. (Abb. 14)

Sollte die Lampe nicht funktionieren, prüfen Sie, ob der Easy-Lock-Verbinder ordnungsgemäß an das Hauptkabel angeschlossen ist. Prüfen

Sie auch den Mini-Verbinder. Wiederholen Sie den 1. und 2. Schritt. Kontrollieren Sie dabei, ob die Kontakte des Easy-Lock-Verbinders beim Anschluss der Armatur an das Hauptkabel nicht geknickt wurden. Wenn die Beleuchtung weiterhin nicht funktioniert, wenden Sie sich bitte an Ihren Händler.

Contenu

1x CB-081/M ENTREE : 230-240 V~, 50 Hz.

SORTIE : 12 V~, 9 A, 108 W

Dimensions 185 x 125 x 85 mm/7,3 x 4,9 x 3,3 pouces

1x Cellule photoélectrique

4x vis

Lisez attentivement les instructions suivantes avant de procéder à l'installation.

Il est vivement conseillé de conserver les présentes instructions d'installation.

Bien que le système 12 V soit sécurisé, nous vous conseillons de le faire contrôler par un installateur électricien agréé.

Utilisation

Le transformateur CB-081/M est muni d'une cellule photoélectrique et d'une minuterie. Vous pouvez utiliser différentes options qui permettent d'allumer les lampes du coucher au lever du soleil, pendant le nombre d'heures de votre choix (1 à 12 heures). Vous pouvez aussi choisir le programme « MANUAL ON/OFF » qui permet d'allumer et d'éteindre manuellement les lampes à tout moment.



Important !

Ne combinez jamais le câble basse tension à une source de 100-240 V. Ce câble ne peut être combiné qu'à un système basse tension de 12 V. Utilisez ce produit uniquement avec un système in-lite. L'utilisation de produits autres que les produits in-lite annulera la garantie.

Profitez de l'éclairage de votre jardin.

Installation du transformateur

Bien que le transformateur puisse résister à des conditions météorologiques moins favorables, il est déconseillé de le placer à proximité d'une installation d'arrosage. Placez le transformateur au minimum 50 cm au-dessus du sol et à proximité d'une prise de courant de 240V. Le transformateur est équipé d'une cellule photoélectrique.

Étape 1

Enlevez le couvercle du transformateur. Vous apercevrez les vis pour la fixation du transformateur et les cosses de câble pour le câble. Fixez le transformateur sur un mur, une cloison ou un poteau au moyen des vis fournies (Fig. 1).

Étape 2

La cellule photoélectrique peut être placée à l'horizontale ou à la verticale (Fig. 2).



Important !

Ne placez jamais la cellule photoélectrique dans un endroit où elle peut être influencée par une lumière artificielle telle que des phares de voiture, des réverbères de rue ou votre propre éclairage de jardin.

Le couvercle transparent protège encore mieux le capteur de lumière de l'humidité, ne le retirez donc pas.

Étape 3

Enlevez environ ¾ cm d'isolation aux deux extrémités du câble de basse tension. Introduisez le câble dénudé dans la cosse de câble et fixez-le fermement à l'aide d'une pince plate. Le câble dénudé peut aussi être soudé à la cosse de câble (Fig. 3).

Étape 4

Le câble peut être placé sous les vis au niveau de la partie inférieure du transformateur. Vissez fermement les vis (Fig. 4)



Important !

Le raccordement du câble au transformateur sans cosse de câble peut générer une liaison faible. Cela peut entraîner un dégagement de chaleur qui risque d'endommager le transformateur.

Ce transformateur est muni d'un disjoncteur. En cas de surcharge du transformateur, le courant est interrompu dans le circuit. Pour remettre le transformateur en marche, appuyez sur le bouton de réenclenchement (reset) sur la partie inférieure du transformateur (Fig. 5).

Réglage du transformateur (Fig. 6)

Utilisation du programmeur

Tournez le bouton du programmeur sur le nombre d'heures (hours ou « ON » time (E)) pendant lesquelles l'éclairage doit être allumé (de 1 à 12 heures). La cellule photoélectrique et le programmeur fonctionnent ensemble : ils vous permettent d'allumer votre éclairage de jardin au coucher du soleil et de l'éteindre au bout du nombre d'heures indiqué.

Exemple:

Vous souhaitez que votre éclairage s'allume au coucher du soleil et qu'il s'éteigne 4 heures plus tard. Tournez le bouton sur la position 4. Supposons que le soleil se couche à 19 heures, l'éclairage restera allumé jusqu'à 23 heures. Mais si la cellule photoélectrique est éclairée entre-temps par une source de lumière artificielle telle que des phares de voiture, des réverbères de rue ou votre propre éclairage de jardin, le transformateur répétera le programme indiqué. Il est donc fortement

déconseillé de fixer la cellule photoélectrique dans un endroit où elle peut être éclairée par une lumière artificielle.

Programme « DUSK TO DAWN »

Vous pouvez également utiliser le programme « DUSK TO DAWN » (B), avec lequel la cellule photoélectrique allume votre éclairage de jardin au coucher du soleil et l'éteint au lever du soleil.

Utilisation manuelle

Tournez le bouton sur « MANUAL ON » (C) et vous allumez la lumière. Pour éteindre la lumière, tournez à nouveau le bouton sur « MANUAL OFF » (A).

Quelques conseils en cas de problèmes

L'éclairage ne s'allume pas pour tous les programmes

Vérifiez si le transformateur est bien raccordé. Si oui, contrôlez la tension de la prise de courant (utilisez pour cela un testeur de courant). Vérifiez si le câble de basse tension est bien raccordé sur le transformateur (Fig. 4).

L'éclairage ne s'allume pas au coucher du soleil

Placez le détecteur de clarté dans un endroit où il ne peut pas être influencé par une lumière artificielle. Pour contrôler le détecteur de clarté, prenez-le dans vos mains (pour qu'il ne soit pas influencé par de la lumière artificielle). L'éclairage doit s'allumer au bout de quelques secondes. Lorsque l'éclairage s'allume, le détecteur de clarté a très probablement été fixé dans un endroit où il est influencé par une lumière artificielle.

Seules quelques lampes s'allument

Vérifiez si les contacts du connecteur de câble de l'armature en question

ont percé correctement le matériau d'isolation du câble. Vérifiez si la lampe est fixée correctement ou si elle n'est pas défectueuse.

Les lampes restent allumées plus longtemps que le temps programmé avec le programmeur

Placez la cellule photoélectrique du transformateur dans un endroit où elle ne peut pas être influencée par une lumière artificielle.

Options pour la pose du câble de 12 V

Il existe deux types de plans de câblage : en ligne ou scindé. Une fois le plan lumineux créé, la création du plan de câblage consiste uniquement à dessiner les câbles dans le plan du jardin. Vous suivez pour ce faire une ligne imaginaire entre les armatures. Testez toujours le plan de câblage en surface avant de poser le câble sous la voirie ou sous terre.

Option 1 : en ligne

Vous déroulez le câble du transformateur dans le jardin, le long des différentes armatures. Le câble peut s'arrêter à l'endroit de votre choix et peut atteindre la longueur maximale suivante :

câble 14/2 jusqu'à 40 mètres (fig. 7A)

câble 10/2 jusqu'à 80 mètres (fig. 7B)

Certaines armatures de votre plan lumineux disposent d'une puissance supérieure à 35 W ? Utilisez alors toujours le câble 10/2.

Option 2 : scindé

Vous déroulez le câble du transformateur dans le jardin. À l'aide des raccords de câble, créez une ou plusieurs dérives le long des différentes armatures. Veillez à ce que les côtés nervurés et lisses des deux câbles soient orientés dans le même sens (fig. 9).

La longueur de câble maximale du ou des dérives varie en fonction de l'emplacement d'installation du ou des raccords de câble. Pour chaque dérivation, calculez d'abord la distance entre le transformateur et le raccord de câble correspondant. Déduisez cette distance de la longueur maximale du câble correspondant. La dérivation doit se trouver à la distance restante (maximum).

Vous pouvez créer plusieurs dérivations dans la mesure où elles ne dépassent pas la longueur de câble maximale :

câble 14/2 jusqu'à 40 mètres (fig. 8A)

câble 10/2 jusqu'à 80 mètres (fig. 8B)

Certaines armatures de votre plan lumineux disposent d'une puissance supérieure à 35 W ? Utilisez alors toujours le câble 10/2.



Important !

Chaque raccord de câble peut disposer d'une charge de 50 W maximum. Si la puissance des armatures après le CC-2 est supérieure à 50 W, plusieurs CC-2 doivent être installés (fig. 10). Vous devez toujours arrondir le nombre de raccords de câble à utiliser au chiffre supérieur (fig. 11). Veillez à une répartition aussi régulière que possible de la puissance sur le câble. Cela bénéficie au rendement lumineux.

Conseils d'installation

Conseil 1

Conservez suffisamment de longueur de câble lors de l'installation. Le câble n'est alors pas tendu en cas de tassement du jardin.

Conseil 2

Isolez l'extrémité du câble à l'aide d'un capuchon. Pour ce faire, dénudez les trois derniers centimètres du câble et installez un capuchon à chaque extrémité. Vous n'avez pas à retirer le matériau isolant du câble.

Conseil 3

Lors du raccordement des armatures, veillez à ce que la longueur de câble de l'armature soit suffisante. Des rallonges de 1 et 3 mètres (CBL-EXT CORD) sont disponibles pour augmenter la distance entre l'armature et le câble principal. Elles peuvent facilement être installées entre le mini-connecteur de l'armature et le mini-connecteur du Easy-Lock (fig. 12).

Si, à l'issue de la lecture de ces explications, vous avez encore des questions au sujet de la pose du câble de 12 V, contactez votre revendeur.

Raccordement d'armatures à 12 V

Le connecteur Easy-Lock (fourni avec chaque armature) vous permet de raccorder facilement des armatures in-lite au câble basse tension. Attention, consultez toujours la notice de l'armature concernée pour connaître les instructions spécifiques. Voir www.in-lite.com.

Étape 1

Raccordez le connecteur Easy-Lock au câble principal. (fig. 13)

- a. Il y a deux gouttières de câble. La gouttière dont l'évidement est le plus étroit convient aux câbles principaux 14/2 et 10/2. Si vous faites usage de l'ancien câble (épais) 10/2, utilisez donc la gouttière dont l'évidement est large.
- b. Fixez la gouttière de câble appropriée en dessus du câble principal. Il ne reste plus d'espace entre le câble et la gouttière.
- c. Placez la gouttière de câble (avec le câble du côté inférieur) dans le connecteur Easy-Lock.
- d. Serrez le capuchon fileté sur le connecteur Easy-Lock. Les contacts sont ainsi poussés au travers du matériau d'isolation du câble. Au serrage du capuchon, une petite quantité de gel est pressée contre les contacts dans le connecteur Easy-Lock. Ceci pour protéger les contacts contre l'humidité. Il se peut que du gel sorte également du connecteur Easy-Lock. Après l'installation, lavez-vous les mains à l'eau et au savon (et/ou avant un repas) et évitez tout contact des yeux avec le gel.

Étape 2

Connectez le câble principal à l'armature en raccordant le mini-connecteur. (fig. 14)

Si la lampe ne fonctionne pas correctement, assurez-vous que le connecteur Easy-Lock est correctement raccordé au câble principal. Vérifiez aussi la connexion du miniconnecteur. Répétez les étapes 1 et 2.

Vérifiez si les contacts du connecteur Easy-Lock n'ont pas été endommagés pendant le raccordement de l'armature au câble principal. Si vous n'y parvenez pas, contactez votre distributeur.

Contenido

1x CB-081/M ENTRADA : 230-240 V~, 50 Hz.

SALIDA: 12 V~, 9A, 108 W

Dimensiones 185 x 125 x 85 mm / 7,3 x 4,9 x 3,3 pulgadas

1x Sensor de luz

4x tornillos

**Lea las siguientes instrucciones antes de proceder a la instalación.
Se recomienda guardar las instrucciones de instalación.**

Aunque el sistema de 12 V es un sistema seguro, le recomendamos que un instalador autorizado compruebe la instalación.

Uso

El transformador CB-081/M está provisto de un sensor de luz y un temporizador. Puede utilizar las distintas opciones que permiten que entre el atardecer y amanecer las luces se enciendan durante las horas que haya seleccionado (entre 1 y 12 horas). También puede seleccionar el programa "MANUAL ON/ OFF", que le permite encender y apagar en todo momento las luces.



¡Importante!

El cable de baja tensión no debe utilizarse nunca en combinación con 100-240 V. Sólo es apto para su uso en combinación con un sistema de baja tensión de 12 V. Este producto debe utilizarse únicamente en combinación con el sistema in-lite. En caso de emplear productos distintos de los productos in-lite, caducará la garantía.

Disfrute de la iluminación en su jardín.

Instalación del transformador

Aunque el transformador es resistente a condiciones climatológicas adversas, se desaconseja su colocación cerca de una instalación de riego. Coloque el transformador al menos 50 cm encima del suelo y en las inmediaciones de una toma de corriente de 240V. El transformador está provisto de un sensor de luz.

Paso 1

Desmonte la tapa del transformador. Aquí se encuentran los tornillos para la fijación del transformador y los terminales para el cable. Fije el transformador a una pared, tabique o poste por medio de los tornillos suministrados (Fig. 1).

Paso 2

El sensor de luz puede colocarse tanto en posición horizontal como vertical (Fig. 2).



¡Importante!

Nunca coloque el sensor de luz en un lugar donde pueda estar expuesto a luz artificial, como faros, alumbrado de calle o la iluminación de su propio jardín.

La cubierta transparente protege aún mejor el sensor luminoso de la humedad. Por lo tanto, no la quite.

Paso 3

Pelee ± ¼ cm de aislante de ambos extremos del cable de baja tensión. Introduzca los hilos pelados en el cilindro del terminal y realice una firme unión por medio de una tenaza para cables. El hilo pelado también puede soldarse al terminal (Fig. 3).

Paso 4

Coloque ahora el cable debajo de los tornillos de la parte inferior del transformador. A continuación, apriete con firmeza los tornillos. (Fig. 4)

**¡Importante!**

Si se conecta el cable al transformador sin sus respectivos terminales, la conexión puede ser débil. El resultado puede ser la producción de calor que puede dar lugar a daños al transformador.

Este transformador está provisto de un interruptor de corriente. Si se sobrecarga el transformador, se interrumpirá el circuito de corriente. Para el arranque del transformador, pulse el botón de reinicio rojo situado en la parte inferior del transformador (Fig. 5).

Configuración del transformador (Fig. 6)**Uso del temporizador**

Sítúe el botón del temporizador en las horas (hours of "ON" time (E)), durante las cuales desee que esté encendida la iluminación (entre 1 y 12 horas). El sensor de luz y el temporizador trabajan conjuntamente para que su iluminación de jardín se encienda al atardecer y se apague al cabo de las horas que haya programado.

Un ejemplo:

Usted quiere que la iluminación se encienda al atardecer y se apague al cabo de 4 horas. Sítúe el botón en la posición 4. Imagínese que el atardecer se produce a las 19:00 horas, entonces la iluminación permanecerá encendida hasta las 23:00 horas. Sin embargo, si el sensor de luz recibe luz de una fuente de luz artificial, como los faros de un coche, el alumbrado de la calle o la iluminación de su propio jardín, el transformador repetirá el programa configurado. Por este moti-

vo, se desaconseja colocar el sensor de luz en un lugar donde pueda ser iluminado por luz artificial.

Programa "DUSK TO DAWN" (atardecer hasta amanecer)

También puede utilizar el programa "DUSK TO DAWN" (B), que permite que el sensor encienda su iluminación de jardín al atardecer y la apague al amanecer.

Uso manual

Sítúe el botón en "MANUAL ON" (C) para encender la luz y vuelva a situar el botón en "MANUAL OFF" (A) para apagarla.

Consejos en caso de problemas**La iluminación no se enciende con ninguno de los programas**

Compruebe la conexión correcta del transformador. En caso afirmativo, compruebe la tensión de la toma de corriente (utilice para ello un detector de corriente). Compruebe si el cable de baja tensión está conectado correctamente al transformador (Fig. 4).

La iluminación no se enciende al atardecer

Coloque el sensor de luz en un lugar donde no pueda estar expuesto a la luz artificial. Para comprobar el sensor de luz, sostenga el sensor de luz en sus manos (de modo que no esté expuesto a la luz artificial). La iluminación debe encenderse al cabo de unos segundos. Si la iluminación se enciende, es muy probable que el sensor de luz esté montado en un lugar donde está expuesto a la luz artificial.

Sólo se encienden un par de lámparas

Compruebe si los contactos del armalme de cables, que forma parte de la armadura, han perforado correctamente el material aislante del cable. Compruebe si la lámpara está montada correctamente y no está defec-

tuosa.

Las lámparas permanecen encendidas durante más tiempo que el tiempo programado con el temporizador

Coloque el sensor de luz del transformador en un lugar donde no pueda estar expuesto a la luz artificial.

Opciones para la colocación del cable 12 V

Hay dos tipos de planes de cableado o colocación de cables: lineal y derivado. Si ha elaborado un plan de iluminación, la elaboración de un plan de cableado consiste simplemente en dibujar el cable en el diseño del jardín. Al hacerlo, siga la línea imaginaria entre las armaduras. Siempre debe probar primero el plan de cableado a nivel aéreo, antes de colocar el cable por debajo del pavimento o la tierra.

Opción 1: lineal

Desenrollar el cable desde el transformador al jardín y llevarlo a las distintas armaduras. El cable puede terminar en cualquier lugar y puede tener la siguiente longitud máxima:

cable 14/2 hasta 40 m (Fig. 7A)

cable 10/2 hasta 80 m (Fig. 7B)

¿Tiene armaduras en su plan de iluminación con una potencia de más de 35 W? Utilice en este caso siempre el cable 10/2.

Opción 2: derivada

Desenrollar el cable desde el transformador al jardín. Con los conectores de cables puede hacer una o varias desviaciones que llevan a las distintas armaduras. Asegúrese de que la parte acanalada y lisa de ambos cables apunten en la misma dirección. (Fig. 9)

La longitud máxima de los cables de la(s) desviación/desviaciones dependerá del lugar donde coloque el/los conector(es) de cables. Para cada desviación debe calcular primero la distancia que ha recorrido el cable entre el transformador y el conector de cables correspondiente. Esta distancia se resta de la longitud máxima del cable correspondiente. La desviación sólo puede comprender los metros restantes.

ES

Podrá hacer distintas desviaciones siempre que no se supere la suma de la longitud máxima.

cable 14/2 hasta 40 m (Fig. 8A)

cable 10/2 hasta 80 m (Fig. 8B)

¿Tiene armaduras en su plan de iluminación con una potencia de más de 35 W? Utilice en este caso siempre el cable 10/2.



¡Importante!

Cada conector de cables puede tener una carga máxima de 50 W. Si la suma de la potencia de las armaduras con el CC-2 es superior a 50 W, entonces deben colocarse varios CC-2. (Fig. 10) Siempre debe redondear hacia arriba el número de conectores a utilizar. (Fig. 11) Asegúrese de una distribución lo más uniforme posible de la potencia en el cable. Esto beneficia al rendimiento lumínico.

Consejos de instalación

Consejo 1

Al instalar, mantener suficiente longitud en el cable. De esta forma, se evita la presión de tracción en el cable si el jardín se hunde un poco más.

Consejo 2

Aislar la terminación del cable con tapones protectores. Para ello, separar los tres últimos centímetros del cable y colocar un tapón en cada extremo. No es necesario quitar el material aislante del cable.

Consejo 3

Asegúrese al conectar las armaduras que exista suficiente longitud en el cable de la armadura. Para alargar la distancia de la armadura hasta el cable de alimentación se dispone de alargadores especiales (CBL-EXT CORD) de 1 y 3 m. Son fáciles de montar entre el miniconector de la armadura y el miniconector del Easy-Lock (Fig. 12)

Si después de haber leído estas instrucciones tiene alguna pregunta sobre la colocación del cable 12 V, póngase en contacto con su distribuidor.

La instalación de armaduras en 12 V

Puede conectar fácilmente las armaduras in-lite al cable de baja tensión mediante el conector Easy-Lock (suministrado con cada armadura). ¡Atención! Consulte siempre el manual de la armadura correspondiente para instrucciones específicas. Véase www.in-lite.com.

Paso 1

Conecte el conector Easy-Lock al cable principal. (Fig. 13)

- a. Hay dos canaletas para cables. La canaleta de sección más estrecha es apta para los cables principales 14/2 y 10/2. Si se utiliza el cable 10/2 antiguo (el grueso), se recomienda usar la canaleta de sección ancha.
- b. Apriete la canaleta adecuada sobre el cable principal. No debe quedar espacio entre el cable y la canaleta.
- c. Coloque la canaleta (con el cable por debajo) en el conector Easy-Lock.
- d. Después, enrosque el tapón de rosca en el conector Easy-Lock. Los contactos perforan ahora el material aislante del cable. Al apretar el tapón se extiende un poco de gel sobre los contactos en el conector Easy-Lock. Esto sirve para proteger los contactos contra la humedad. Posiblemente salga un poco de gel del conector Easy-Lock: en ese caso, lávese las manos con agua y jabón después de la instalación (y/o antes de cada comida) y evite el contacto del gel con los ojos.

Paso 2

Efectúe la conexión entre el cable principal y la armadura, conectando el miniconector. (Fig. 14)

Si la lámpara no funciona correctamente, compruebe si el conector Easy-Lock está conectado correctamente al cable principal. Haga lo mismo para el miniconector. Repita los pasos 1 y 2. Compruebe a este respecto si los contactos del conector Easy-Lock no se han doblado al

conectar la armadura al cable principal. Si no consigue resolver el problema, póngase en contacto con su distribuidor.

Innehåll

1x CB-081/M INEFFEKT : 230-240V~, 50Hz.

UTEFFEKT: 12V~, 9A, 108 WATT

Mått 185 x 125 x 85 mm

1x Ljussensor

4x skruvar

Läs alla anvisningar innan du påbörjar installationen.

Vi rekommenderar att du sparar dessa installationsanvisningar.

Trots att 12-voltssystemet är säkert rekommenderar vi att du låter en behörig elektriker kontrollera installationen.

Användning

Transformatorn CB-081/M är utrustad med en ljussensor och en timer. Du kan välja mellan olika alternativ. Lamporna kan ställas in så att de mellan solnedgång och soluppgång lyser ett visst antal timmar (1 till 2 timmar). Du kan också välja programmet "MANUAL ON/OFF" så att du när som helst kan tända eller släcka lamporna för hand.



Viktigt!

Använd aldrig lågvoltskabeln i kombination med 100–240 V. Den är endast lämplig för användning i kombination med ett lågvoltsystem på 12 V. Denna produkt får endast användas i kombination med in-lite-systemet. Om andra produkter än in-lites egna används förfaller garantin.

Njut av belysningen i din trädgård.

Installera transformatorn

Transformatorn är väderbeständig, men ändå rekommenderar vi att den inte placeras nära en bevattningsinstallation. Placera transformatorn minst 50 cm ovanför marken och intill ett eluttag på 240V. Transformatorn är utrustad med en ljussensor.

Steg 1

Ta bort locket från transformatorn. Här sitter skruvarna som transformatorn ska fästas med samt kabelskor till kabeln. Fäst transformatorn på en vägg, mur eller påle med hjälp av de bifogade skruvarna (III. 1).

Steg 2

Ljussensorn kan sitta både horisontalt och vertikalt. (III. 2).



Viktigt!

Placera aldrig ljussensorn på en plats där den kan påverkas av konstljus, till exempel strålkastare, gatljus eller din egen trädgårdsbelysning.

Det genomskinliga höljet skyddar ljussensorn ännu bättre mot fukt, ta alltså inte bort det.

Steg 3

Ta bort ¾ cm av isoleringen på båda ändar av lågspänningskabeln. Skjut in ledarna i kabelskons cylinder och fäst dem ordentligt med hjälp av en kabeltång. Ledarna kan också lödas fast till kabelskon (III. 3).

Steg 4

Kabeln kan nu fästas under skruvarna på undersidan av transformatorn. Vrid sedan fast skruvarna ordentligt. (III. 4)

**Viktigt!**

Om kabeln ansluts till transformatorn utan kabelskor kan förbindelsen bli för svag. Detta kan leda till värmeutveckling, vilket kan skada transformatorn.

Denna transformator är utrustad med en automatisk strömbrytare. Om transformatorn överbelastas kommer strömmen att brytas. För att sätta på transformatorn igen trycker du in den röda återställningsknappen som sitter på undersidan av transformatorn (Ill. 5).

Ställa in transformatorn (Ill. 6)**Använda timern**

Vrid timern till det antal timmar (hours eller "ON" time (E)) som du vill att belysningen ska vara på (1 till 12 timmar). Ljussensorn och timern verkar tillsammans och trädgårdsbelysningen tänds vid solnedgången och släcks efter inställt antal timmar.

Exempel:

Du vill att belysningen ska tändas vid solnedgången och släckas 4 timmar senare. Vrid knappen till 4. Om solen exempelvis går ned klockan 7, då kommer ljuset att vara på till klockan 11 på kvällen. Men om ljussensorn påverkas av konstljus, exempelvis från bilstrålkastare, gatuljus eller den egna trädgårdsbelysningen, så kommer transformatorn att upprepa det inställda programmet. Vi avråder därför från att fästa ljussensorn på en plats där den kan belysas av konstljus.

Programmet "DUSK TO DAWN"

Programmet "DUSK TO DAWN" (B) kan du använda om du vill att ljussensorn sätter på belysningen vid solnedgången och släcker den vid soluppgången.

Manuell användning

Vrid knappen till "MANUAL ON" (C) så tänds ljuset. När knappen vrids till "MANUAL OFF" (A) släcks ljuset igen.

Tips vid problem**Belysningen tänds inte under något av programmen**

Kontrollera om transformatorn har anslutits på rätt sätt. Om så är fallet, kontrollera att eluttaget är strömförande (detta kan göras med en spänningsmätare). Kontrollera om lågspänningskabeln är korrekt ansluten till transformatorn (Ill. 4).

Belysningen tänds inte vid solnedgång, trots att du valt programmet "DUSK TO DAWN" eller timer

Placera ljussensorn på en plats där den inte kan påverkas av konstljus. För att kontrollera ljussensorn ser du efter om knappen står på programmet "DUSK TO DAWN" (B) eller timer (E). Håll sedan för ljussensorn med händerna (så att den inte påverkas av konstljus). Belysningen ska tändas efter ett par sekunder. Om belysningen tänds är det antagligen så att ljussensorn sitter på en plats där den påverkas av konstljus.

Endat ett par lampor tänds

Kontrollera om kontakterna i kabelkopplingen som hör till armaturen har perforerat kabelns isoleringsmaterial på rätt sätt. Kontrollera om lampan har fästs på rätt sätt och att den inte är trasig.

Lamporna är tända längre än du har programmerat med timern

Placera transformatorns ljussensorn på en plats där den inte kan påverkas av konstljus.

Alternativ för dragning av kabeln

Det finns två slags kabelplaner eller sätt att dra kabeln på: linjär krets eller med delning. Om du har gjort upp en belysningsplan så är kabelplanen endast en fråga om att rita in kabeln på trädgårdsritningen. Följ den virtuella linjen mellan armaturerna när du ritar in kabeln. Innan du gräver ner kabeln under stenläggning eller jord måste du alltid först testa kabelplanen ovan jord.

Alternativ 1: linjär krets

Rulla ut kabeln från transformatorn in i trädgården och led den längs de olika armaturerna. Kabeln kan sluta var som helst och får ha följande maximala längd:

14/2-kabel upp till 40 m (III. 7A)

10/2-kabel upp till 80 m (III. 7B)

Har du fler armaturer i din belysningsplan med en effekt på mer än 35 W? Använd då alltid 10/2-kabel.

Alternativ 2: med delning

Rulla ut kabeln från transformatorn in i trädgården. Med hjälp av kabelkopplingar gör du en eller fler grenar som du leder längs de olika armaturerna. Se till att den räfflade och jämna sidan på båda kablarna ligger åt samma håll. (III. 9)

Grenarnas maximala kabellängd beror på var du placerar kabelkopplingarna. För varje gren ska du först räkna ut kabelns avstånd mellan transformatorn och den aktuella kabelkopplingen. Dra av det avståndet från den aktuella kabelns maximala längd. Grenen får inte vara längre än det resterande antalet meter. Du kan göra flera grenar, så länge summan av dessa inte överskrider den maximala kabellängden:

14/2-kabel upp till 40 m (III. 8A)

10/2-kabel upp till 80 m (III. 8B)

Har du fler armaturer i din belysningsplan med en effekt på mer än 35 W? Använd då alltid 10/2-kabel.



Viktigt!

Varje enskild kabelkoppling får inte belastas med mer än 50 W. Om armaturernas sammanlagda effekt efter CC-2 är större än 50 W så måste fler CC-2s läggas ut. (III. 10) Antalet kabelkopplingar som ska användas måste alltid rundas av uppåt. (III. 11) Se till att effekten fördelas så jämnt som möjligt längs kabeln. Det ger en bättre ljusstyrka.

Installationstips

Tips 1

Se till att kabeln har tillräcklig längd vid installationen. På så sätt förebygger du att den hamnar under dragspänning om trädgården eventuellt skulle försättas en aning.

Tips 2

Isolera kabeländarna med täckkåpor. Gör det genom att dra isär de sista tre centimetrarna av kabeln och placera en kåpa på varje ände. Du behöver inte ta bort något isoleringsmaterial från kabeln.

Tips 3

Se till att armaturkabeln är tillräckligt lång när armaturerna anslutes. Det finns särskilda förlängningskablar (CBL-EXT CORD) på 1 och 3 m om du vill förlänga avståndet mellan armaturen och huvudkabeln. Dessa är lätta att lägga in mellan armaturens minikontakt och minikontakten på Easy-Lock (III. 12)

Kontakta din återförsäljare om du efter att du har läst igenom dessa instruktioner har frågor kvar om hur du ska lägga 12 V-kabeln.

Installera armaturen på 12 V

Du kan enkelt ansluta in-lite-armaturer till lågvoltskabel med hjälp av Easy-Lock-kontakten (som följer med varje armatur). Observera! Läs alltid igenom bruksanvisningen till armaturen för specifika instruktioner. Se www.in-lite.com.

Steg 1

Anslut Easy-Lock-kontakten till huvudkabeln. (Ill. 13)

- a. Det finns två kabelrännor. Kabelrännan med den smalaste öppningen är till för huvudkablarna 14/2 och 10/2. Om du har den gamla (tjocka) 10/2-kabeln, använd då kabelrännan med den breda öppningen.
- b. Kläm fast rätt kabelklämman ovanpå huvudkabeln. Inget utrymme blir kvar mellan kabeln och kabelrännan.
- c. Sätt i kabelklämman (med kabeln på undersidan) i Easy-Lock-kontakten.
- d. Vrid fast det gängade locket på Easy-Lock-kontakten. Kontakterna trycks nu genom kabelns isoleringsmaterial. När locket vrids fast trycks en liten mängd gel mot kontakterna i Easy-Lock-kontakterna. Det gör att kontakterna skyddas mot fukt. Det kan hända att det även kommer ut lite gel ur Easy-Lock-kontakten: tvätta i sådana fall händerna med tvål och vatten efter installationen (och/eller före maten) och förebygg att gelen kommer i ögonen.

Steg 2

Koppla ihop elkabeln och armaturen genom att ansluta minikontakten. (Ill. 14)

Om lampan inte fungerar som den ska kontrollerar du att Easy Lock-kontakten är korrekt ansluten till huvudkabeln. Kontrollera också minikontakten. Upprepa steg 1 och 2. Kontrollera att kontakterna på Easy Lock-kontakten inte har böjts när armaturen anslöts till huvudkabeln. Ta kontakt med din återförsäljare om problemet inte löser sig.

NO

Innhold

1x CB-081/M INNGANGSEFFEKT: 230-240 V~, 50 Hz.

AVGITT EFFEKT: 12 V~, 9 A, 108 WATT

Mål 185 x 125 x 85 mm

1x lyssensor

4x skruer

Les forskriftene nedenfor før installasjonen.

Det anbefales å ta vare på disse installeringsinstruksjonene.

12 V-systemet er sikkert, men vi anbefaler allikevel å la en autorisert installatør kontrollere det.

Bruk

CB-081/M transformatoren er utstyrt med en lyssensor og et tidsur. Du kan velge mellom ulike innstillinger, slik at lampene lyser fra soloppgang til solnedgang, i et selvvalgt antall timer (1-12 timer). Du kan også velge programmet "MANUAL ON/OFF", slik at du til enhver tid kan slå lampene av og på for hånd.



Viktig!

Lavspenningskabelen må aldri brukes til 100–240 V. Den er kun egnet til bruk sammen med et lavspenningssystem, dvs. 12 V. Dette produktet må bare brukes i in-lite-systemet. Garantien bortfaller ved bruk i andre produkter enn in-lite.

Gled deg over belysningen i hagen din.

Montering av transformatoren

Selv om transformatoren tåler tøffe værforhold, frarådes montering i nærheten av en vannspreder. Plasser transformatoren minst 50 cm over bakken og i umiddelbar nærhet av et 240 V strømuttak. Transformatoren er utstyrt med en lyssensor.

Trinn 1

Fjern transformatordekselet. Slik får du tilgang til skruene for montering av transformatoren og til kabelskoene for tilkopling av kabelen. Fest transformatoren på en mur, vegg eller stolpe ved hjelp av vedlagte skruer (Ill. 1).

Trinn 2

Lyssensoren kan monteres både vannrett og loddrett (Ill. 2).



Viktig!

Aldri plasser lyssensoren på et sted der den kan påvirkes av kunstig lys, slik som billys, gatebelysning eller din egen hagebelysning.

Den transparente hetten gir lyssensoren bedre beskyttelse mot fuktighet, og den må ikke fjernes.

Trinn 3

Fjern ca. ¾ cm av isolasjonen i begge ender av lavspenningskabelen. Skyv de nakne ledningene i kabelskorøret og fest dem ordentlig ved hjelp av en kabeltang. Den nakne ledningen kan også loddes til kabelskoen (Ill. 3).

Trinn 4

Kabelen kan nå monteres under skruene på nedsiden av transformatoren. Deretter strammes skruene godt til. (Ill. 4)

NO



Viktig!

Når kabelen koples til transformatoren uten kabelsko, kan det gi en dårlig forbindelse. Dette kan føre til varmeutvikling som muligens kan skade transformatoren.

Denne transformatoren er utstyrt med skillebryter. Når transformatoren overbelastes, vil strømkretsen bli brutt. For å aktivere transformatoren igjen, trykker du på den røde tilbakestillingsknappen som befinner seg på nedsiden av transformatoren (Ill. 5).

Innstilling av transformatoren (Ill. 6)

Bruk av tidsuret

Vri bryteren for tidsuret til den viser ønsket antall timer (hours of "ON" time (E)), som belsningen må være på (fra 1 til 12 timer). Lyssensoren og tidsuret fungerer sammen, slik at hagebelysningen kopler seg på ved solnedgang og av igjen etter det innstilte antall timer.

Eksempel:

Du ønsker at belsningen slås på ved solnedgang og av igjen 4 timer senere. Vri bryteren i posisjon 4. Hvis sola går ned klokka 7, vil belsningen være på frem til klokka 11 om kvelden. Dersom lyssensoren imidlertid blir belyst av en kunstig lyskilde i mellomtiden, slik som billys, gatebelysning eller din egen hagebelysning, vil transformatoren gjenta det innstilte programmet. Det frarådes derfor å montere lyssensoren på et sted der den kan bli belyst av kunstig lys.

Programmet "DUSK TO DAWN"

Du kan benytte programmet "DUSK TO DAWN" (B), slik at lyssensoren til hagebelysningen slår seg på ved solnedgang og av igjen ved soloppgang.

Manuell bruk

Vri bryteren i posisjonen "MANUAL ON" (C) slik at lyset er slått på inntil du vrir bryteren til "MANUAL OFF" (A) igjen, for å slå det av.

Problemløsning

Belysningen slår seg ikke på ved noen av programmene

Sjekk om transformatoren er koplet til riktig. Hvis det er tilfellet, sjekk spenningen i strømuttaket. (dette kan gjøres ved hjelp av en spennings-søker) Sjekk om lavspenningskabelen er koplet riktig til transformatoren (Ill. 4).

Belysningen slår seg ikke på ved solnedgang, selv om du har innstilt programmet "DUSK TO DAWN" eller tidsuret

Plasser lyssensoren på et sted der den ikke kan påvirkes av kunstig lys. For å kontrollere lyssensoren, sjekkes først om bryteren er innstilt på programmet "DUSK TO DAWN" (B) eller på tidsuret (E). Deretter tas lyssensoren i hendene (slik at den ikke påvirkes av kunstig lys). Belysningen bør slå seg på etter noen sekunder. Når belsningen slår seg på, er sjansen stor for at lyssensoren er montert på et sted der den påvirkes av kunstig lys.

Kun enkelte lamper slår seg på

Sjekk om kontaktene til kabelforbinderen som hører til armaturet har gjennomhullet kabelisolasjonen på riktig vis. Sjekk om lampen er satt inn ordentlig og om den ikke er ødelagt.

Lampene lyser lenger enn det som er innstilt med tidsuret

Plasser lyssensoren til transformatoren på et sted der den ikke kan påvirkes av kunstig lys.

Alternativer for legging av kabelen

Det finnes to slags kabelplaner eller leggemåter: lineær og splittet. Hvis du har laget en lysplan, er det bare å tegne kabelen i hageplanen for å lage en kabelplan. Da følger du en tenkt linje mellom armaturene. Test alltid kabelplanen over jorden før kablene legges under dekket eller graves ned.

Alternativ 1: lineær

Fra transformatoren rulles kabelen ut i hagen og kabelen føres langs de forskjellige armaturene. Kabelen kan slutte på et vilkårlig sted og kan ha følgende maksimale lengde:

14/2 kabel til 40 m (fig. 7A)

10/2 kabel til 80 m (fig. 7B)

Inneholder lysplanen armaturer med høyere effekt enn 35 W? Da brukes alltid en 10/2 kabel.

Alternativ 2: splittet

Kabelen rulles ut i hagen fra transformatoren. Ved hjelp av kabelkontakter lages én eller flere forgreninger som føres til de ulike armaturene. Pass på at den riflete og glatte siden av begge kablene vender samme vei. (Fig. 9)

De maksimale kabellengden på forgreningen(e) er avhengig av hvor man plasserer kabelskjøter(e). For hver forgrening beregner man først avstanden mellom transformatoren og den aktuelle kabelskjøteren. Denne avstanden trekker man fra den maksimale kabellengden for den aktuelle kabelen. Forgreningen må ikke være lenger en det resterende antall meter. Det kan lages flere forgreninger forutsatt at disse ikke overskrider den samlede maksimale kabellengden:

14/2 kabel til 40 m (fig. 8A)

10/2 kabel til 80 m (fig. 8B)

Inneholder lysplanen armaturer med høyere effekt enn 35 W? Da brukes alltid en 10/2 kabel.



Viktig!

Hver kabelskjøter kan belastes med maksimalt 50 W. Hvis den samlede effekten på armaturene etter CC-2 er større enn 50 W, må det brukes flere CC-2. (Fig. 10) Antall kabelskjøtere som brukes skal alltid rundes av oppover. (Fig. 11) Sørg for en mest mulig jevn fordeling av effekten på kabelen. Det fører til bedre lysutbytte.

Installasjonstips

Tips 1

La det være tilstrekkelig lengde på kabelen ved installasjonen. Da unngår man at det oppstår for stort strekk på kabelen ved setninger i hagen.

Tips 2

Isoler enden av kabel med hetter. Dette gjøres ved å trekke de siste 3 (tre) cm av kabelen fra hverandre og sette hette på alle endene. Det er ikke nødvendig å fjerne isolasjonen fra kabelen.

Tips 3

Ved tilkoping av armaturene må man sørge for det er tilstrekkelig kabellengde til armaturen. Til forlengelse av avstanden fra armaturen til hovedkabelen kan det benyttes spesielle forlengelseskabler (CBL-EXT CORD) på 1 og 3 m. Disse kan lett monteres mellom armaturens minikontakt og minikontakten til Easy-Lock (fig. 12)

Hvis du lurer på noe vedrørende legging av 12 V kablen etter å ha lest denne veiledningen, kan du kontakte forhandleren..

Installere armaturen på 12 V

in-lite armaturen er lett å kople på lavspenningskabelen ved hjelp av Easy-Lock kontakten (medleveres til hver armatur). OBS! Se alltid i bruksanvisningen til den aktuelle armaturen for spesifikke anvisninger. Se www.in-lite.com.

Trinn 1

Fest Easy-Lock kontakten til hovedkabelen. (Fig. 13)

- a. Det er to kabelspor. Det smaleste sporet er egnet til 14/2 og 10/2 hovedkabel. Hvis du bruker en eldre type (tykk) 10/2 kabel, skal du bruke det brede sporet.
- b. Klem fast det riktige kabelsporet oppå hovedkabelen. Det er ikke ekstra rom mellom kabelen og sporet.
- c. Sett kabelsporet (med kabelen på undersiden) i Easy-Lock kontakten.
- d. Sku hetten med gjenger på Easy-Lock kontakten. Kontaktene trykkes nå gjennom kabelens isolasjon. Når hetten skrues fast, trykkes en liten mengde gel mot kontaktene i Easy-Lock kontakten. Det beskytter kontaktene mot fukt. Det kan også komme litt gel ut av Easy-Lock kontakten: da må man vaske hendene med såpe og vann (og/eller før man spiser) og unngå at gel kommer i kontakt med øynene.

Trinn 2

Forbind forsyningskabelen med armaturen ved å tilkople minikontakten. (Fig. 14)

Hvis lampen ikke virker, kontroller om Easy-Lock kontakten er koplet riktig til hovedkabelen. Gjør det samme med minikontakten. Gjenta trinn 1 og 2. Kontroller at det ikke er knekk på kontaktene til Easy-Lock kontakten mens armaturen koples til hovedkabelen. Kontakt forhandleren hvis du ikke får det til.